

4

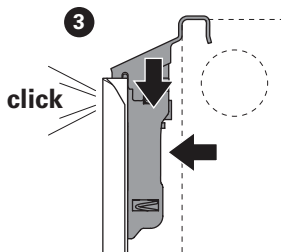
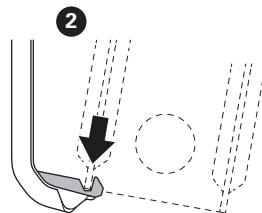
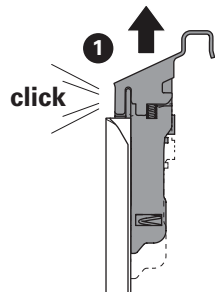
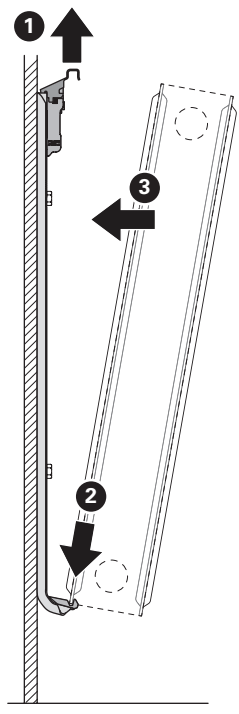

EN IMPORTANT!

For the correct installation of radiators it is essential that the fixing of the radiator is carried out in such a way that it is suitable for intended use AND predictable misuse. A number of elements need to be taken into consideration including the fixing method used to secure the radiator to the wall, the type and condition of the wall itself, and any additional potential forces or weights, prior to finalising installation.

DE WICHTIG!

Bei der Montage von Heizkörpern ist zu beachten, dass die Befestigung von Heizkörpern so dimensioniert wird, dass sie für die bestimmungsgemäße Verwendung und vorhersehbarer Fehlanwendung geeignet ist. Hierbei sind insbesondere die Verbindung mit dem Baukörper sowie dessen Beschaffenheit, die Geeignetheit des Montagezubehöres und die möglichen Belastungen vor erfolgter Montage zu prüfen.

PL UWAGA!

W celu zapewnienia prawidłowej instalacji grzejników ważne jest wykonanie mocowania grzejnika w sposób, który jest zgodny z przeznaczeniem grzejnika i w sposób zapobiegający jego nieprawidłowemu użytkowaniu. Przed końcową instalacją należy wziąć pod uwagę między innymi metodę mocowania grzejnika do ściany, rodzaj i stan ściany do której będzie mocowany grzejnik oraz wszystkie potencjalne siły i obciążenia.

FR IMPORTANTE!

Pour une parfaite installation des radiateurs, il est primordial que la fixation du radiateur soit effectuée de manière appropriée pour l'utilisation prévue ET toute mauvaise utilisation prévisible. Un certain nombre d'éléments doivent être pris en considération avant de réaliser l'installation comme le type et la qualité de la fixation entre le radiateur et le mur, le type et l'état du mur lui-même ainsi que les charges possibles après le montage.

NL BELANGRIJK!

Voor de juiste installatie van radiatoren is het essentieel dat de bevestiging van de radiator zodanig wordt uitgevoerd dat deze geschikt is voor het beoogde gebruik EN voor voorspelbaar misbruik. Hierbij moet voordat de installatie wordt voltooid rekening worden gehouden met een aantal aspecten, zoals de methode die wordt gebruikt om de radiator aan de wand te bevestigen, het type en de toestand van de wand zelf, en eventuele bijkomende potentiële krachten of gewichten.

HU FONTOS!

A radiátorok helyes beszereléséhez elengedhetetlen, hogy a radiátor rögzítését úgy végezzék el, hogy az alkalmas legyen a rendeltetészerű használatra ÉS a kiszámítható visszaélésekre. Számos elemet figyelembe kell venni, beleértve a fűtőttest falhoz való rögzítésének módját, magának a falnak a típusát és állapotát, valamint az esetleges további erőket vagy súlyokat a telepítés befejezése előtt.

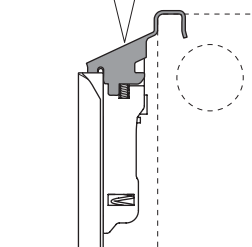
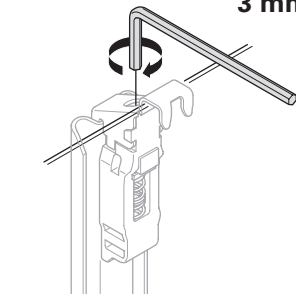

A brand of
Purmo Group Plc

Purmo Group Plc
Bulevardi 46, P.O. Box 115
FI-00121 Helsinki
www.purmogroup.com

MONCLAC

EN Installation Guide
DE Montageanleitung
PL Instrukcja montażu
FR Instruction de
montage
NL Montage-instructies
HU Telepítési útmutató

MCA-D

Type: 21s, 22, 33

Height: 300 - 900 mm

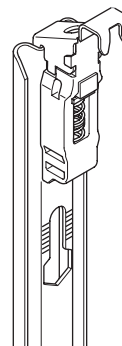

A brand of
Purmo Group Plc

i

Model	x
T21s	65
T22	78
T33	78

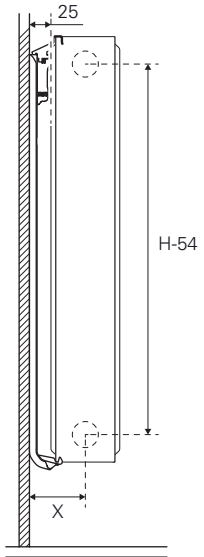
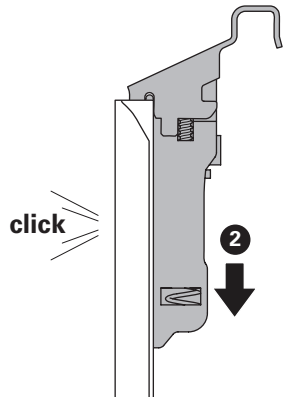
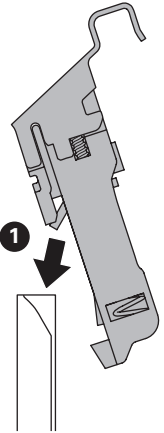
**1****2**

x2: L < 1800

x3: L ≥ 1800 $Y = \frac{L}{2} \pm 20$

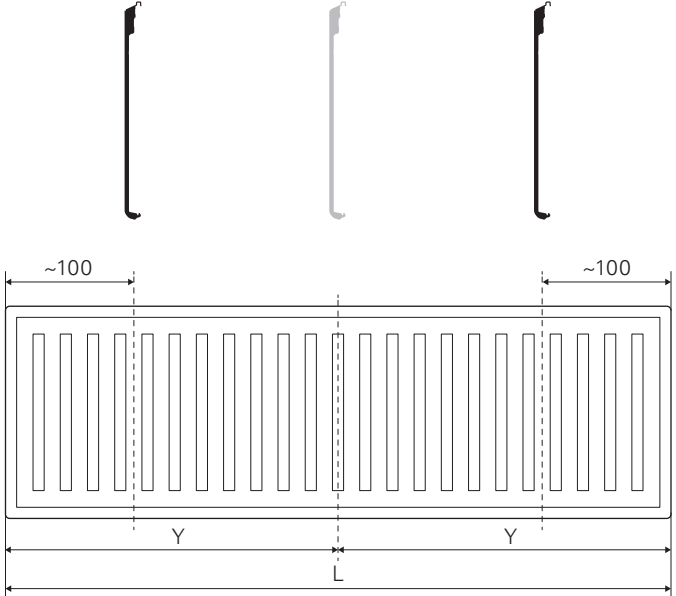
**3**

[mm]		
H	B1	B2
300	195	68
400	295	68
500	395	68
600	495	68
900	795	68

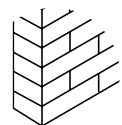
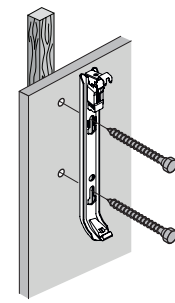
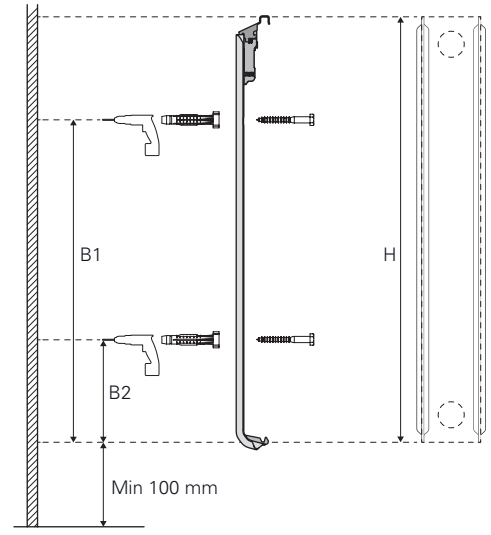

Ø10 mm



Min 70 mm

