

Standard HP | Technische fiche

Beschrijving

Deze stalen paneelradiator is vervaardigd uit koudgewalste hoogwaardige staalplaat volgens EN10130. Hij heeft een geprofileerde voorplaat, is voorzien van convectielamellen en heeft een hoge werkdruk van 10 bar, waardoor u deze radiator overal kunt plannen en installeren waar een hogere systeemdruk vereist is. Bijvoorbeeld in grotere installaties, hogere gebouwen of in gebouwen die aangesloten zijn op stadsverwarming.

De nieuwe MCW 7 beugels met gewijzigde anti-lift voorziening zorgen voor een stabielere montage en plaatsing van de radiator aan de muren en beschermen tegen zijdelings schuiven.

De **Standard HP** is verkrijgbaar in de standaard kleur RAL 9016 (wit). 70 andere kleuren zijn beschikbaar op aanvraag. Voor radiatoren in speciale kleuren zijn de accessoires zoals ontluchter en stop verkrijgbaar in zilver RAL 9006 voor een moderne en betere esthetische uitstraling.

De **Standard HP** radiator wordt geleverd zonder zijkappen en sierrooster.

Aansluitingen

4 x G 1/2" zijdelings

Toebehoren gebundeld met de radiator

Beugels, pluggen, ontluchter



* Thermostatische kop en retourventiel op de afbeelding zijn niet inbegrepen.



max. 10 bar



max. 110 °C



Merk

Radson

Product

Standard HP

Materiaal

Hoge kwaliteit, koudgewalste staalplaat met laag koolstofgehalte volgens EN 10130

Afstand tussen verticale waterkanalen

33.3 mm

Conformiteit

CE-testverslag EN 442

Kleuren

RAL 9016 wit, andere kleuren uit het RAL-kleurenpalet zijn op aanvraag verkrijgbaar.

Maximale werkdruk (MOP)

10 bar

Maximale testdruk

13 bar

Maximale bedrijfstemperatuur

110 °C

Garantie

10 jaar.



Standard HP | Technische fiche

Vooraanzicht

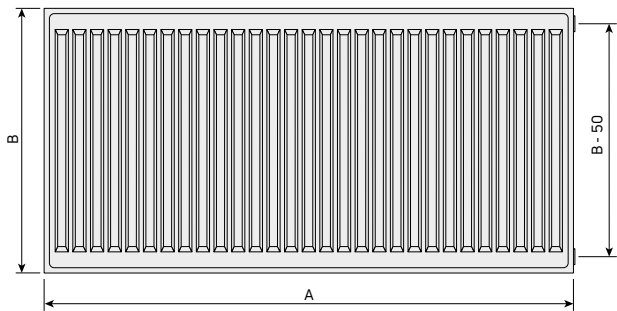

Achteraanzicht (type 11)

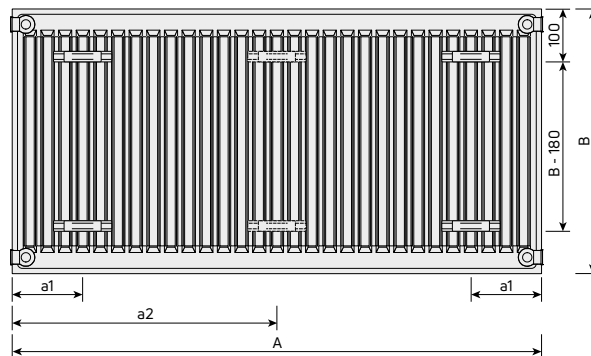

Bovenaanzicht

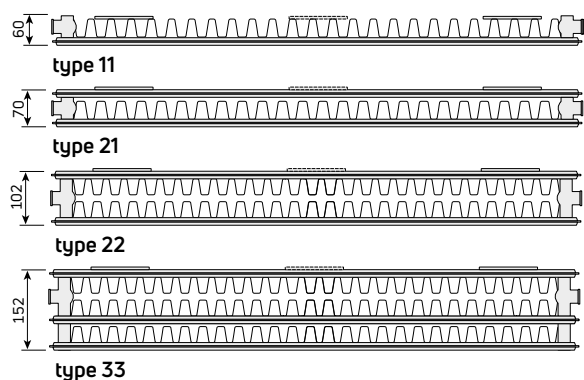

Achteraanzicht (types 21s, 22, 33)

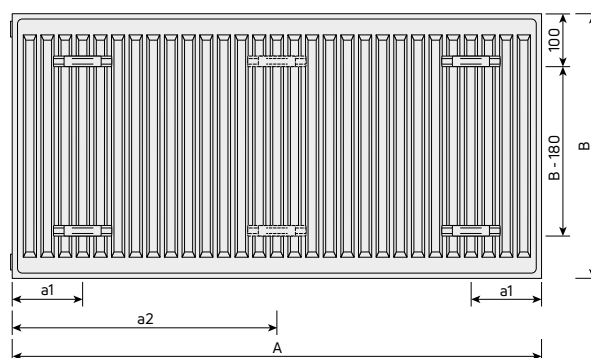

Zijaanzichten

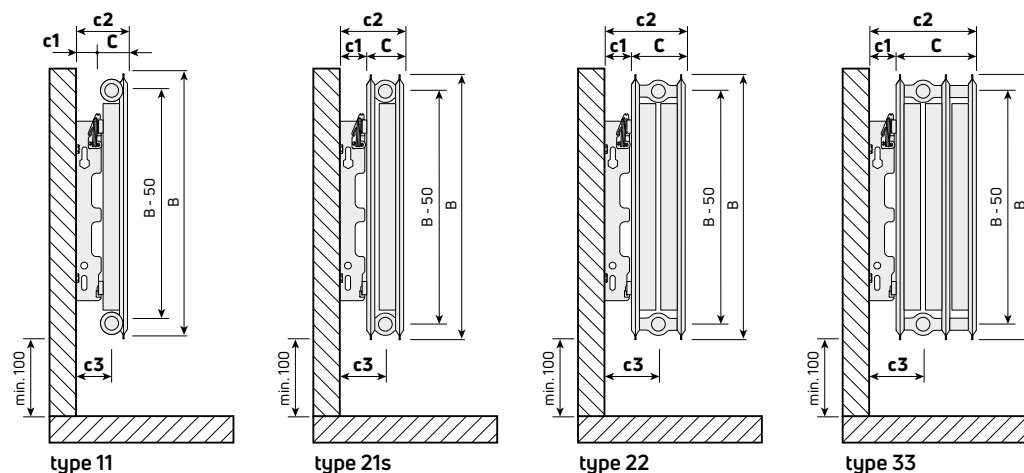

- A = lengte
- B = hoogte
- C = breedte
- c1 = afstand van de muur tot de achterkant van de radiator
- c2 = afstand van de muur tot de voorkant van de radiator
- c3 = afstand van de muur tot de hartafstand van de aansluiting

MCW-7 kortere zijde x1 = 24 mm

type 11

C : 60 mm
c1 : 31 mm
c2 : 91 mm
c3 : 59 mm

type 21S

C : 70 mm
c1 : 31 mm
c2 : 101 mm
c3 : 66 mm

type 22

C : 102 mm
c1 : 31 mm
c2 : 133 mm
c3 : 82 mm

type 33

C : 152 mm
c1 : 31 mm
c2 : 183 mm
c3 : 82 mm

MCW-7 langere zijde x2 = 39,5 mm

type 11

C : 60 mm
c1 : 47 mm
c2 : 107 mm
c3 : 75 mm

type 21S

C : 70 mm
c1 : 47 mm
c2 : 117 mm
c3 : 82 mm

type 22

C : 102 mm
c1 : 47 mm
c2 : 149 mm
c3 : 98 mm

type 33

C : 152 mm
c1 : 47 mm
c2 : 199 mm
c3 : 98 mm



Standard HP | Technische fiche

Achteraanzicht - met ophangstripadapter

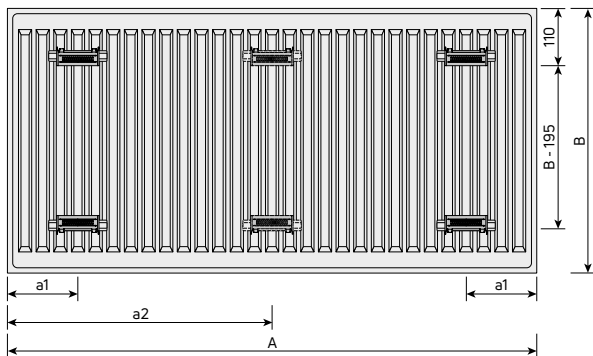

Montageafstanden [mm]					
type		11		21s, 22, 33	
B [mm]	A [mm]	a1 [mm]	a2 [mm]	a1 [mm]	a2 [mm]
300	400-1600	117	-	133	-
	1800	117	917	133	900
400	2000	117	1017	133	1000
500	2200	117	1117	133	1100
600	2400	117	1217	133	1200
750	2600	117	1317	133	1300
900	2800	117	1417	133	1400
	3000	117	1517	133	1500

Console - MCW-7 + ophangstripadapter - alle types

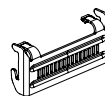
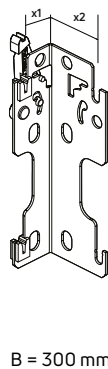
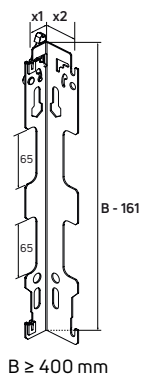
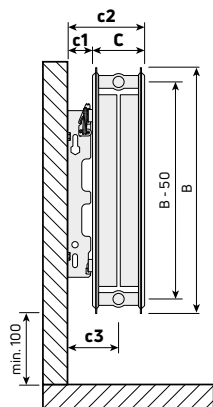

ophangstripadapter

type				a1	a1; a2	console
	B [mm]	A [mm]				
11	300-900	≤1600	4	x		MCW-7
		>1600	6		x	MCW-7
21s	300-900	≤1600	4	x		MCW-7
		>1600	6		x	MCW-7
22	300-900	≤1600	4	x		MCW-7
		>1600	6		x	MCW-7
33	300-900	≤1600	4	x		MCW-7
		>1600	6		x	MCW-7

- A = lengte
- B = hoogte
- C = breedte
- c1 = afstand van de muur tot de achterkant van de radiator
- c2 = afstand van de muur tot de voorkant van de radiator
- c3 = afstand van de muur tot de hartafstand van de aansluiting



Standard HP | Technische fiche

Ophangstripadapter

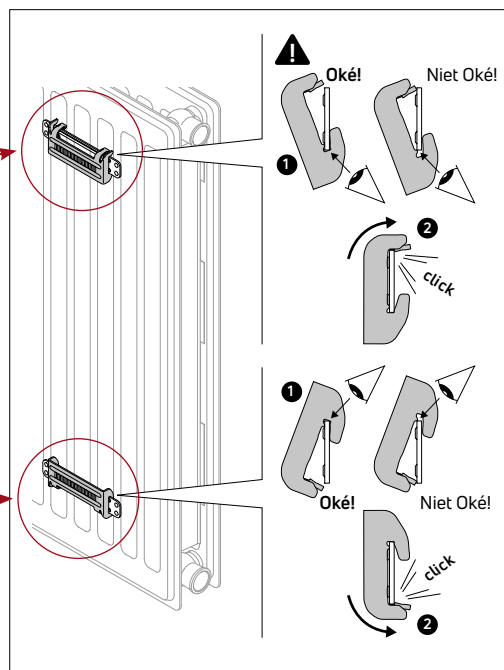
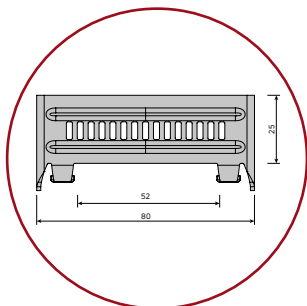
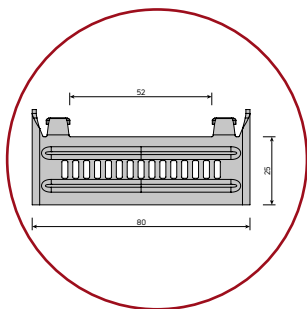

Watervolume

type	[l/m]					
	B [mm]					
	300	400	500	600	750	900
11	1,7	2,2	2,7	3,2	4,0	4,5
21s	3,4	4,5	5,5	6,6	8,3	9,0
22	3,4	4,5	5,5	6,6	8,3	9,0
33	5,1	6,7	8,2	9,8	12,3	13,3





Gewicht

type	[kg/m]					
	B [mm]					
	300	400	500	600	750	900
11	8,8	12,1	15,0	17,1	21,3	27,6
21s	13,2	17,2	22,1	26,8	33,6	39,8
22	15,1	20,2	25,4	31,1	38,9	46,8
33	22,3	30,1	37,8	45,9	57,4	68,7



Standard HP | Technische fiche

Warmteafgifte





Type 11							
 A [mm]	 [°C]	 B [mm]			 [W]		
		300	400	500	600	750	900
400	75/65/20 45/35/20	218 65	284 84	347 102	407 119	492 143	571 166
500	75/65/20 45/35/20	273 81	356 105	434 127	509 149	615 179	714 208
600	75/65/20 45/35/20	328 97	427 126	521 153	611 179	738 215	856 249
700	75/65/20 45/35/20	382 113	498 147	608 178	713 208	861 251	999 291
800	75/65/20 45/35/20	437 129	569 168	694 204	814 238	984 287	1142 332
900	75/65/20 45/35/20	491 145	640 189	781 229	916 268	1107 323	1284 374
1000	75/65/20 45/35/20	546 162	711 210	868 255	1018 298	1230 359	1427 415
1100	75/65/20 45/35/20	601 178	782 231	955 280	1120 327	1353 395	1570 457
1200	75/65/20 45/35/20	655 194	853 252	1042 306	1222 357	1476 430	1712 498
1300	75/65/20 45/35/20	710 210	924 272	1128 331	1323 387	1599 466	1855 540
1400	75/65/20 45/35/20	764 226	995 293	1215 357	1425 417	1722 502	1998 581
1500	75/65/20 45/35/20	819 242	1067 314	1302 382	1527 446	1845 538	2141 623
1600	75/65/20 45/35/20	874 259	1138 335	1389 408	1629 476	1968 574	2283 664
1800	75/65/20 45/35/20	983 291	1280 377	1562 459	1832 536	2214 646	2569 747
2000	75/65/20 45/35/20	1092 323	1422 419	1736 510	2036 595	2460 717	2854 830
2200	75/65/20 45/35/20						
2400	75/65/20 45/35/20						
2600	75/65/20 45/35/20						
2800	75/65/20 45/35/20						
3000	75/65/20 45/35/20						
watt/m 75/65/20 °C		546	711	868	1018	1230	1427
watt/m Δ T 30		281	366	445	521	629	728
n-waarde		1,2981	1,3026	1,3070	1,3115	1,3143	1,3170

Thermisch vermogen van de radiatoren [W] volgens EN 442 voor de parameters 75/65/20 °C en 45/35/20 °C.
Productiewijzigingen voorbehouden. CN 2020 - 7322 19 00.



Standard HP | Technische fiche

Warmteafgifte





Type 21S							
 A [mm]	 [°C]	 B [mm]			 [W]		
		300	400	500	600	750	900
400	75/65/20 45/35/20	319 93	403 118	484 141	560 162	642 185	772 220
500	75/65/20 45/35/20	399 117	504 147	605 176	700 203	803 231	966 275
600	75/65/20 45/35/20	478 140	605 177	725 211	840 243	964 277	1159 330
700	75/65/20 45/35/20	558 163	706 206	846 246	980 284	1124 323	1352 385
800	75/65/20 45/35/20	638 187	806 235	967 281	1120 324	1285 369	1545 440
900	75/65/20 45/35/20	717 210	907 265	1088 316	1260 365	1445 415	1738 495
1000	75/65/20 45/35/20	797 234	1008 294	1209 351	1400 405	1606 461	1931 550
1100	75/65/20 45/35/20	877 257	1109 324	1330 387	1540 446	1767 507	2124 605
1200	75/65/20 45/35/20	956 280	1210 353	1451 422	1680 487	1927 554	2317 660
1300	75/65/20 45/35/20	1036 304	1310 382	1572 457	1820 527	2088 600	2510 715
1400	75/65/20 45/35/20	1116 327	1411 412	1693 492	1960 568	2248 646	2703 770
1500	75/65/20 45/35/20	1196 350	1512 441	1814 527	2100 608	2409 692	2897 825
1600	75/65/20 45/35/20	1275 374	1613 471	1934 562	2240 649	2570 738	3090 880
1800	75/65/20 45/35/20	1435 420	1814 530	2176 633	2520 730	2891 830	3476 990
2000	75/65/20 45/35/20	1594 467	2016 588	2418 703	2800 811	3212 923	3862 1101
2200	75/65/20 45/35/20	1753 514	2218 647	2660 773	3080 892	3533 1015	4248 1211
2400	75/65/20 45/35/20	1913 560	2419 706	2902 844	3360 973	3854 1107	4634 1321
2600	75/65/20 45/35/20	2072 607	2621 765	3143 914	3640 1054	4176 1200	5021 1431
2800	75/65/20 45/35/20	2232 654	2822 824	3385 984	3920 1135	4497 1292	5407 1541
3000	75/65/20 45/35/20	2391 701	3024 883	3627 1054	4200 1216	4818 1384	5793 1651
watt/m 75/65/20 °C		797	1008	1209	1400	1606	1931
watt/m Δ T 30		408	515	617	713	814	974
n-waarde		1,3091	1,3132	1,3174	1,3215	1,3302	1,3388

Thermisch vermogen van de radiatoren [W] volgens EN 442 voor de parameters 75/65/20 °C en 45/35/20 °C.
Productiewijzigingen voorbehouden. CN 2020 - 7322 19 00.



Standard HP | Technische fiche

Warmteafgifte





Type 22							
 A [mm]	 [°C]	 B [mm]			 [W]		
		300	400	500	600	750	900
400	75/65/20 45/35/20	402 117	513 148	618 177	720 204	822 233	1002 278
500	75/65/20 45/35/20	503 147	641 185	773 221	900 255	1028 291	1253 347
600	75/65/20 45/35/20	603 176	769 222	928 266	1079 306	1233 349	1504 416
700	75/65/20 45/35/20	704 206	897 260	1082 310	1259 357	1439 407	1754 486
800	75/65/20 45/35/20	804 235	1026 297	1237 354	1439 408	1644 465	2005 555
900	75/65/20 45/35/20	905 264	1154 334	1391 398	1619 459	1850 523	2255 624
1000	75/65/20 45/35/20	1005 294	1282 371	1546 443	1799 510	2055 582	2506 694
1100	75/65/20 45/35/20	1106 323	1410 408	1701 487	1979 561	2261 640	2757 763
1200	75/65/20 45/35/20	1206 352	1538 445	1855 531	2159 612	2466 698	3007 833
1300	75/65/20 45/35/20	1307 382	1667 482	2010 576	2339 663	2672 756	3258 902
1400	75/65/20 45/35/20	1407 411	1795 519	2164 620	2519 714	2877 814	3508 971
1500	75/65/20 45/35/20	1508 440	1923 556	2319 664	2699 765	3083 872	3759 1041
1600	75/65/20 45/35/20	1608 470	2051 593	2474 708	2878 816	3288 931	4010 1110
1800	75/65/20 45/35/20	1809 529	2308 667	2783 797	3238 918	3699 1047	4511 1249
2000	75/65/20 45/35/20	2010 587	2564 742	3092 885	3598 1020	4110 1163	5012 1388
2200	75/65/20 45/35/20	2211 646	2820 816	3401 974	3958 1122	4521 1280	5513 1526
2400	75/65/20 45/35/20	2412 705	3077 890	3710 1062	4318 1224	4932 1396	6014 1665
2600	75/65/20 45/35/20	2613 763	3333 964	4020 1151	4677 1326	5343 1512	6516 1804
2800	75/65/20 45/35/20	2814 822	3590 1038	4329 1240	5037 1428	5754 1629	7017 1943
3000	75/65/20 45/35/20	3015 881	3846 1112	4638 1328	5397 1530	6165 1745	7518 2081
watt/m 75/65/20 °C		1005	1282	1546	1799	2055	2506
watt/m Δ T 30		514	652	782	905	1033	1245
n-waarde		1,3121	1,3229	1,3336	1,3444	1,3460	1,3696

Thermisch vermogen van de radiatoren [W] volgens EN 442 voor de parameters 75/65/20 °C en 45/35/20 °C.
Productiewijzigingen voorbehouden. CN 2020 - 7322 19 00.



Standard HP | Technische fiche

Warmteafgifte





Type 33							
 A [mm]	 [°C]	 B [mm]			 [W]		
		300	400	500	600	750	900
400	75/65/20 45/35/20	539 157	680 196	814 232	942 266	1127 317	1304 364
500	75/65/20 45/35/20	674 196	850 245	1018 290	1178 333	1409 396	1630 455
600	75/65/20 45/35/20	808 236	1019 294	1221 348	1414 399	1691 475	1956 546
700	75/65/20 45/35/20	943 275	1189 343	1425 407	1649 466	1973 554	2282 637
800	75/65/20 45/35/20	1078 314	1359 392	1628 465	1885 532	2254 633	2608 729
900	75/65/20 45/35/20	1212 354	1529 441	1832 523	2120 599	2536 712	2934 820
1000	75/65/20 45/35/20	1347 393	1699 490	2035 581	2356 665	2818 791	3260 911
1100	75/65/20 45/35/20	1482 432	1869 539	2239 639	2592 732	3100 871	3586 1002
1200	75/65/20 45/35/20	1616 471	2039 588	2442 697	2827 798	3382 950	3912 1093
1300	75/65/20 45/35/20	1751 511	2209 637	2646 755	3063 865	3663 1029	4238 1184
1400	75/65/20 45/35/20	1886 550	2379 686	2849 813	3298 931	3945 1108	4564 1275
1500	75/65/20 45/35/20	2021 589	2549 735	3053 871	3534 998	4227 1187	4890 1366
1600	75/65/20 45/35/20	2155 629	2718 784	3256 929	3770 1064	4509 1266	5216 1457
1800	75/65/20 45/35/20	2425 707	3058 882	3663 1045	4241 1197	5072 1425	5868 1639
2000	75/65/20 45/35/20	2694 786	3398 980	4070 1162	4712 1330	5636 1583	6520 1821
2200	75/65/20 45/35/20	2963 864	3738 1078	4477 1278	5183 1463	6200 1741	7172 2004
2400	75/65/20 45/35/20	3233 943	4078 1177	4884 1394	5654 1597	6763 1899	7824 2186
2600	75/65/20 45/35/20	3502 1021	4417 1275	5291 1510	6126 1730	7327 2058	8476 2368
2800	75/65/20 45/35/20	3772 1100	4757 1373	5698 1626	6597 1863	7890 2216	9128 2550
3000	75/65/20 45/35/20	4041 1179	5097 1471	6105 1742	7068 1996	8454 2374	9780 2732
watt/m 75/65/20 °C		1347	1699	2035	2356	2818	3260
watt/m Δ T 30		688	863	1028	1183	1411	1627
n-waarde		1,3140	1,3255	1,3371	1,3486	1,3543	1,3600

Thermisch vermogen van de radiatoren [W] volgens EN 442 voor de parameters 75/65/20 °C en 45/35/20 °C.
Productiewijzigingen voorbehouden. CN 2020 - 7322 19 00.



Standard HP | Technische fiche

Warmteafgifte

Type 22 - gegalvaniseerde radiatoren							
 A [mm]	 [°C]	 B [mm]			 [W]		
		300	400	500	600	750	900
400	75/65/20 45/35/20	402 117	513 148	618 177	720 204	822 233	1002 278
500	75/65/20 45/35/20	503 147	641 185	773 221	900 255	1028 291	1253 347
600	75/65/20 45/35/20	603 176	769 222	928 266	1079 306	1233 349	1504 416
700	75/65/20 45/35/20	704 206	897 260	1082 310	1259 357	1439 407	1754 486
800	75/65/20 45/35/20	804 235	1026 297	1237 354	1439 408	1644 465	2005 555
900	75/65/20 45/35/20	905 264	1154 334	1391 398	1619 459	1850 523	2255 624
1000	75/65/20 45/35/20	1005 294	1282 371	1546 443	1799 510	2055 582	2506 694
1100	75/65/20 45/35/20						
1200	75/65/20 45/35/20						
1300	75/65/20 45/35/20						
1400	75/65/20 45/35/20						
1500	75/65/20 45/35/20						
1600	75/65/20 45/35/20						
1800	75/65/20 45/35/20						
2000	75/65/20 45/35/20						
2200	75/65/20 45/35/20						
2400	75/65/20 45/35/20						
2600	75/65/20 45/35/20						
2800	75/65/20 45/35/20						
3000	75/65/20 45/35/20						
watt/m 75/65/20 °C		1005	1282	1546	1799	2055	2506
watt/m Δ T 30		514	652	782	905	1033	1245
n-waarde		1,3121	1,3229	1,3336	1,3444	1,3460	1,3696

Thermisch vermogen van de radiatoren [W] volgens EN 442 voor de parameters 75/65/20 °C en 45/35/20 °C.
Productiewijzigingen voorbehouden. CN 2020 - 7322 19 00.



Standard HP | Technische fiche



Behandeling en afwerking

Standard HP wordt gemaakt overeenkomstig EN 10130 van koudgewalst staal. Verwarmingspanelen worden geproduceerd uit platen met een dikte volgens EN 442. Het vormen van verwarmingspanelen met verticale waterkanalen met een tussenafstand van 33,3 mm gebeurt op volledig geautomatiseerde, computergestuurde productielijnen waarbij één proceslijn (verbonden met rollenbanen) producten levert die klaar zijn voor het lakken en verpakken. Ook de coating- en verpakkingsprocessen zijn geautomatiseerd.

Lakproces

Na het doorlopen van de eerste stadium van de proceslijn worden de ruwe radiatoren onderworpen aan een verdere bewerking die een oppervlak oplevert dat klaar is voor het lakken. Deze bewerking bestaat uit:

- voorbereiding van het oppervlak (wassen, ontvetten, ijzerfosfateren, spoelen) in een passage door een reinigingsmachine met een speciaal chemisch douchesysteem,
- priming met behulp van de kataforese KTL II-methode van de tweede generatie door volledige onderdompeling van de radiatoren in een witte grondverf die een uitstekende corrosiebescherming garandeert,
- nadrogen in een druppelkamer en een gastunneldroger,
- poedercoating met een epoxyverf door elektrostatische coating in een lakkamer, met behulp van speciaal lakgereedschap
- polymerisatie (uitharding) van de poederverflaag tijdens een passage door een gasoven bij een temperatuur van ~190°C.

Verpakking

Standard HP wordt geleverd in een beschermende verpakking die installatie zonder uitpakken mogelijk maakt. De radiatoren zijn aan de boven- en onderkant beschermd door duurzame bruine ecokartonnen platen. Bovendien zijn beide zijden beschermd door dezelfde soort bruine ecokartonnen uiteinden. Radiatoren worden extra beschermd door vier kartonnen hoeken. Alles verpakt met recycleerbare krimpfolie. Tijdens de installatie mag de verpakking alleen op de daarvoor bestemde plaats worden geopend. De gehele verpakking kan worden verwijderd na voltooiing van alle werkzaamheden die tot beschadiging van de radiator kunnen leiden. Tijdens het verwarmen moet de verpakking volledig worden verwijderd. Een enkele radiator wordt op een houten pallet geplaatst en met een band vastgebonden om ongecontroleerde verplaatsing tijdens opslag en vervoer te voorkomen.

Kleuren

Wit RAL 9016 als standaard. Andere kleuren uit het RAL-kleurenpalet zijn op aanvraag verkrijgbaar.

Montage

De radiatoren worden aan de muur bevestigd met 1 set (2 muurbeugels tot een lengte van 1,6 m en 3 muurbeugels vanaf een lengte van 1,8 m).

Aanbevolen aansluitingen (ETIM)



Normen

De warmteafgifte van de radiatoren, uitgedrukt in watt, wordt gemeten volgens de norm EN 442-2. De aanvoertemperatuur is 75 °C, de retourtemperatuur 65 °C en de omgevingstemperatuur 20 °C.



Garantie

10 jaar.



Standard HP | Technische fiche

Toebehoren

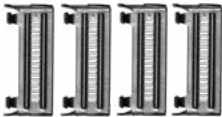
	BESCHRIJVING	AFMETINGEN	ITEM
	<p>MCW-7 rail met optilbeveiliging:</p> <p>voor de paneelradiatoren lengte van 400-1600 mm - 2 stuks voor de paneelradiatoren lengte von 1800-3000 mm - 3 stuks</p> <p>Montageset is verpakt bij de radiator.</p>	H300 H400 H500 H600 H750 H900	AGT5BW5115461100 AGT5BW5115461200 AGT5BW5115461400 AGT5BW5115461600 AGT5BW5115461800 AGT5BW5115461900
	<p>Montageset (MCW-7) voor de paneelradiatoren lengte van 400-1600 mm</p> <p>omvat: 4 schroeven, 4 pluggen, 1 ontluchter, 1 blindstop, handleiding</p> <p>Montageset is verpakt bij de radiator.</p>	alle hoogtes	AGL5MW5115460100
	<p>Montageset (MCW-7) voor de paneelradiatoren lengte van 1800-3000 mm</p> <p>omvat: 6 schroeven, 6 pluggen, 1 ontluchter, 1 blindstop, handleiding</p> <p>Montageset is verpakt bij de radiator.</p>	alle hoogtes	AGL5MW5115460200
	<p>Montageset voor de paneelradiatoren lengte van 400-1600 mm</p> <p>omvat: 4 ophangstripadapters</p> <p>Montageset is verpakt bij de radiator.</p>	alle hoogtes	AGL5MW5115460500
	<p>Montageset voor de paneelradiatoren lengte van 1800-3000 mm</p> <p>omvat: 6 ophangstripadapters</p> <p>Montageset is verpakt bij de radiator.</p>	alle hoogtes	AGL5MW5115460600

Dit document is niet bindend. Purmo Group behoudt zich het recht voor de productie zonder voorafgaande kennisgeving te wijzigen. De algemene verkoop- en leveringsvoorwaarden van Purmo Group zijn van toepassing.

