

max. 60°



6 bar max.



230VAC
50Hz

ULOW-E2V **Vertical Low-Temperature Radiator**

Operating Instructions

GB

DE

NL

FR



Function and Control Elements

- GB
- DE
- NL
- FR

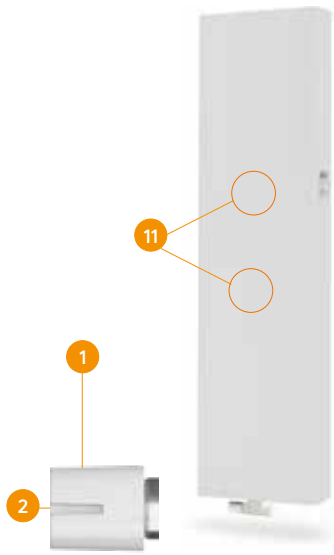

TOUCHPAD CONTROL

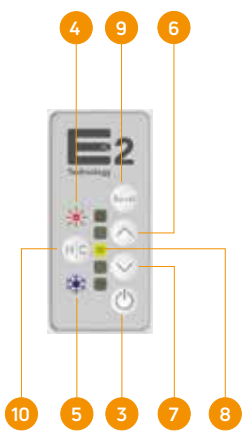

- 1 Electronic actuator with connecting cable
- 2 LED on actuator*
- 3 Main switch ON/OFF
- 4 Heating symbol, RED
- 5 Cooling symbol, BLUE
- 6 UP key
- 7 DOWN key
- 8 Temperature scale TOUCHPAD
- 9 Boost key
- 10 Heating/Cooling/recirculating air key
- 11 Ventilators

* The LED on the actuator indicates the position of the step motor.
Red: Motor closed - Green: Motor open - Flashing green: Middle position

You've made a Good Choice.

The low-temperature radiator with E2 technology is a high-quality product made for you. It meets the latest standards in terms of energy-efficient low-temperature radiator technology. In order to avoid malfunctions or damage, it is important to read and follow these operating instructions carefully. If you have any questions, please contact your specialised local dealer or the manufacturer directly.

Enjoy your new low-temperature radiator.

GB

DE

NL

FR

Operating Conditions



max. 60°



6 bar max.



230VAC
50Hz

Important Notes

GB

» The device may only be mounted by a qualified expert.

DE

» The device must not be mounted directly in front of a socket outlet.

NL

» The electrical installation must comply with the local or national wiring regulations. In bathrooms or shower rooms, the device must be installed in a way that switches and other control elements cannot be touched by any person using the bathtub or shower.

FR

» If the connecting pipe or the electrical supply cord of the device is damaged, it may only be replaced by the manufacturer or service agent.

» Caution! In order to prevent overheating, the radiator must not be covered completely for technical safety reasons.



» After mounting the device, the socket must remain accessible.

» For ULOW E2, a fused (3A) electrical spur with a switch having 3 mm separation on all poles must be provided in an easily accessible position adjacent to the unit.

Important Notes

- » Caution! Some parts of the product may get very hot and cause burns! Special caution is advised, if children and persons in need of protection are present.
- » Children below the age of 3 must be kept away from the product, unless they are constantly supervised.
- » Children from the age of 3 and below 8 may only switch the device on/off if supervised or instructed on the safe use of the device and if they are aware of the resulting danger, given that the device is placed and installed in its normal position of use.
- » Children from the age of 3 and below 8 must not put the plug into the socket, control the device, clean the device and/or perform any maintenance work.
- » This device may be used by children from the age of 8 and persons with reduced physical, sensory or mental capabilities or lack of experience and knowledge, if supervised or instructed and fully aware of the safe use of the device and the resulting risks. Children must not play with the device. Cleaning and maintenance work must not be performed by children without supervision.

GB

DE

NL

FR

Important Notes

GB



Number of ventilators:

Length 450 mm = 2x3 = 6 ventilators

Length 600 mm = 2x4 = 8 ventilators

Length 750 mm = 2x6 = 12 ventilators

DE

NL

FR



Do not use any scouring detergents or paint thinning!



To ensure the efficiency of the device, regular maintenance of the ventilators and the radiator by the specialist trade is recommended.



The following standards must be observed when installing radiators:

- DIN 55900: Spray area in wet rooms.
- VDI 2035: Avoiding damage in hot water heating systems
- DIN 18017 Part 3: Ventilation of bathrooms and toilets without windows
- EN 14336: Heating systems in buildings, installation and acceptance of hot water heating systems
- VDE, ÖVE



The electric actuator must be mounted on the LEFT side of the valve body, which is centrally located on the lower edge of the radiator:

1. Mounting the electric actuator
2. Connecting the ribbon cable of the power box to the ribbon cable of the touchpad
3. Connecting the Ulow E2 V to the mains supply

Connecting the Flat Cable

- » 1. Connect the ribbon cable from the right side panel with the touchpad to the ribbon cable coming out of the radiator on the right. Be **VERY CAREFUL** when doing this!
2. Then click the side panel into the radiator.

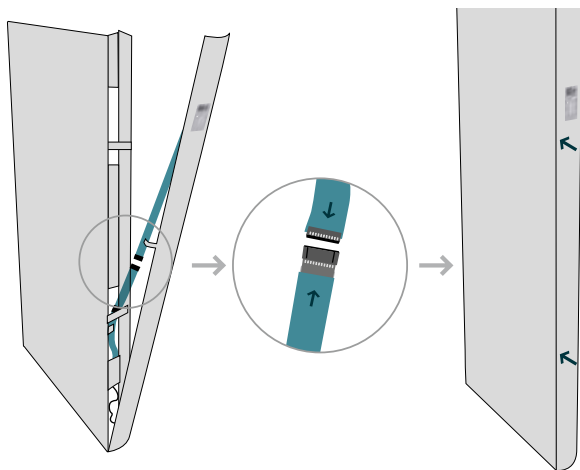

GB

DE

NL

FR

Mounting the Electric Actuator

GB

DE

NL

FR

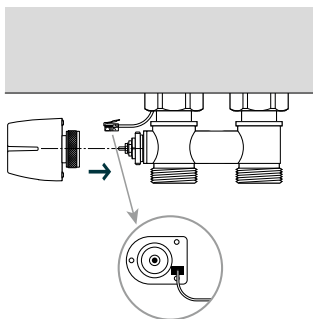

The electric actuator must be mounted on the **LEFT** side of the valve body, which is centrally located on the lower edge of the radiator. First connect the cable and then mount the electric actuator on the valve body.

Make sure that the cable always is located **BEHIND** the pipe.

Then connect the cable to the electric actuator.

Then turn the union nut (M 30 x 1.5 mm) onto the valve by hand.

Attention: **The flat side of the electric actuator must face backwards or upwards.** If you turn the flat side downwards, the cable will come loose.

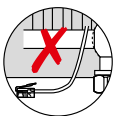
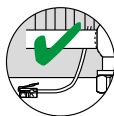
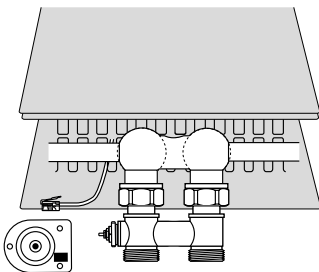

Connecting to the Power Network

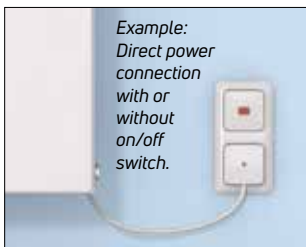
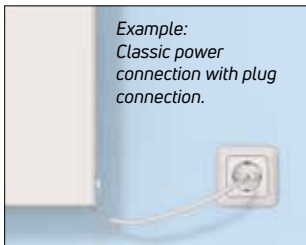

Then connect the E2 to the mains with a Euro plug or ...

... direct power connection with open cable ends.

GB

DE

NL

FR

Turning on the Radiator Control

GB



The radiator control of the E2 low-temperature radiator is turned on by pressing the ON/OFF key.

DE

NL

FR



Important in case of first start-up:

During the **first start-up**, please note that the radiator control will be in **heating mode** with a **pre-set target room temperature of 22°C**.

Changes in heating operation:

The red heating symbol is lighted. The desired room temperature can be set from 18°C to 26°C in steps of 0.5°C. Use the UP **6** and DOWN **7** key.

Boost Mode:

In this operating mode, the yellow temperature symbol flashes **8**. In order to achieve the required room temperature as quickly as possible, activate the boost mode by pressing the **Boost** key. This will activate the maximum heating output for a maximum of 120 min. As soon as the desired room temperature has been achieved, comfort mode will automatically be re-activated. Boost mode can be stopped any time by pressing the **Boost** key.

Changing to Cooling Mode



Press the **(H/C)** key once. The blue frost symbol will light up.

The desired room temperature can be set from 18°C to 26°C in steps of 0.5°C. Use the UP **(6)** and DOWN **(7)** key.

To provide the maximum cooling capacity, the ventilators **(11)** run at the highest possible speed. For rooms with very low sound level requirements, the speed of the fans can be reduced by pressing the **(Boost)** key once. In this operating situation, the temperature symbol flashes **(8)**.

Important notes: This operating mode requires adaptations in the boiler house. In any case, however, suitable action must be taken to ensure that the temperature of the coolant is above the dewing point of the room air to prevent condensation on the radiator surface.

This "dry cooling" allows reducing very high room temperatures by several degrees. However, this does not allow cooling to room temperatures of e.g. 22°C.

For effectively operate dry comfort cooling we recommend exchanging flow and return flow.

Caution: If no exchange is made, performance reductions of up to 50% must be expected.

GB

DE

NL

FR

Changing to Air Recirculation Mode Only „Summerbreeze Effect“

GB



DE

NL

FR



Press the  key once again, and the blue frost symbol will blink.

In this operating mode, the ventilators are switched on irrespective of the temperature. They provide pleasant air circulation indoors during hot summer days. Ex works, this operating mode is set to the highest no. of ventilator revolutions. Changes can be made with the keys  and .

LED = lowest no. of revolutions



LED ≡ medium no. of revolutions

LED ≡≡ highest no. of revolutions

Changing to Heating without Ventilator Support







Press the  key once again, and the red heating symbol will blink.

The desired room temperature can be pre-set between 18°C and 26°C in steps of 0.5°C. Changes are possible by using the arrow keys  and .

Changing to the Frost Protection Function



Press the  key and the red and blue symbols with flash simultaneously.

Ex works, this operating mode is pre-set to 6°C. Changes are possible by using the arrow keys  and . Repeatedly using the  key will lead back to the heating mode.



LED = 5 °C

LED ≡ 7 °C

LED ≡≡ 9 °C

Sleep Mode

If the touchpad control panel is not used within 60 seconds, sleep mode will be activated. In this operating mode, the display lighting is inactive. Sleep mode can be stopped any time by pressing any key.

Outside different operating periods, the radiator control unit can be switched off with the key . Repeatedly using the  key will lead back to the heating mode.

GB

DE

NL

FR

Temperature Setting – Touchpad

18 °C 1st LED weak light	18.5 °C 1st LED strong light	19 °C 1st and 2nd LED weak light	19.5 °C 1st and 2nd LED strong light	20 °C 2nd LED weak light	20.5 °C 2nd LED strong light	21 °C 2nd and 3rd LED weak light	21.5 °C 2nd and 3rd LED strong light	22 °C 3rd LED weak light
22.5 °C 3rd LED strong light	23 °C 3rd and 4th LED weak light	23.5 °C 3rd and 4th LED strong light	24 °C 4th LED weak light	24.5 °C 4th LED strong light	25 °C 4th and 5th LED weak light	25.5 °C 4th and 5th LED strong light	26 °C 5th LED weak light	

Sensor Error Display on the Touchpad Control

4 different errors are displayed on the touchpad:

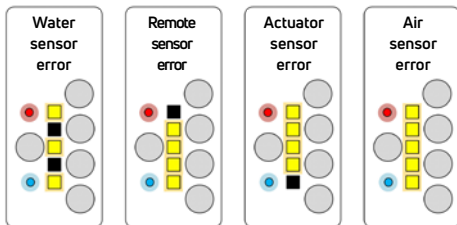

External Cleaning and Maintenance

Use mild, non-scouring detergents for cleaning radiator surfaces externally. In order to ensure the efficiency of the ventilator unit, regular maintenance of the ventilator and the radiator by specialists is recommended.

Waste Disposal according to the WEEE Directive (2002/96/EC)



The symbol on the product label indicates that the product may not be handled as domestic waste, but must be sorted separately. When it reaches the end of its useful life, it shall be returned to a collection facility for electrical and electronic products. By returning the product, you will help if it is disposed of as ordinary domestic waste. For information about recycling and collection facilities, you should contact your local authority/municipality or refuse collection service or the business from which you purchased the product. Applicable to countries where this directive has been adopted.

Funktions- und Regelemente

GB

DE

NL

FR

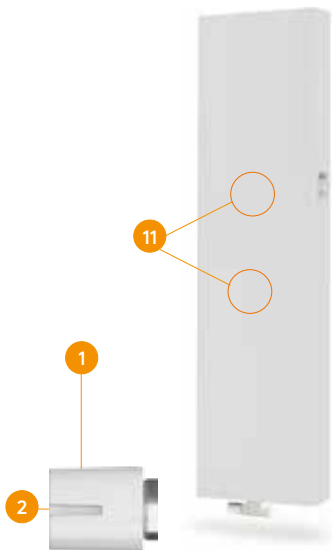

TOUCHPAD-BEDIENFELD

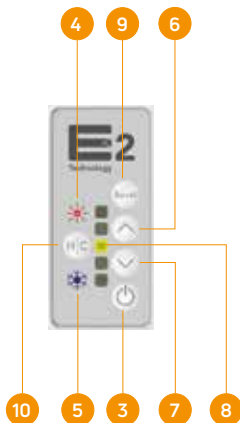

- 1 elektronischer Stellantrieb mit Verbindungskabel
- 2 LED am Stellantrieb*
- 3 Hauptschalter EIN/AUS
- 4 Heizsymbol, ROT
- 5 Kühlsymbol, BLAU
- 6 Taste AUF
- 7 Taste AB
- 8 Temperaturskala TOUCHPAD
- 9 Boost Taste
- 10 Heizen/Kühlen/Umluft-Taste
- 11 Ventilatoren

* Die LED am Stellantrieb zeigt die Stellung des Schrittmotors an.
rot: Motor geschlossen · grün: Motor offen · grün blinkend: Zwischenstellung

Sie haben eine gute Wahl getroffen

Mit dem Tieftemperaturheizkörper Ulow E2 V mit E2-Technologie steht Ihnen ein Qualitätsprodukt zur Verfügung, das dem neuesten Stand der energieeffizienten Tieftemperatur-Heizkörper-technik entspricht. Um Fehlfunktionen oder Beschädigungen zu vermeiden, ist es sehr wichtig, diese Bedienungsanleitung genauestens durchzulesen und zu befolgen. Bei Rückfragen wenden Sie sich an Ihren Fachberater oder direkt an den Hersteller.

Viel Freude mit Ihrem neuen Tieftemperaturheizkörper.

GB

DE

NL

FR

Betriebsbedingungen



max. 60°



6 bar max.



230VAC
50Hz

Wichtige Hinweise

GB

» Das Gerät darf nur von einem konzessionierten Fachmann montiert werden.

DE

» Die Montage des Gerätes darf nicht unmittelbar vor einer Wandsteckdose erfolgen.

NL

FR

» Bei der Wahl des Anbringungsortes, sowie bei einer Schuko-steckdoseninstallation, sind die örtlichen bzw. die nationalen elektrotechnischen Sicherheitsvorschriften wie ÖVE und VDE zu beachten. In Bade- oder Duschräumen sind die Geräte so zu installieren, dass Schalter und andere Regel- und Steuereinrichtungen von einer Person, die gerade das Bad oder die Dusche benutzt, nicht berührt werden können.

» Bei Beschädigung der Anschlussleitung des Gerätes darf diese nur vom Hersteller ersetzt werden.

» Achtung! Um eine Überhitzung zu vermeiden, darf der Heizkörper aus sicherheitstechnischen Gründen nicht komplett abgedeckt werden.



» Nach der Montage des Gerätes muss der Stecker zugänglich sein.

» Bei Geräten ohne eingebautem AUS-EIN Schalter, ist eine allpolige Trennung vom Netz mit Kontaktöffnungsweite von mind. 3 mm oder eine Trennung vom Netz mittels Stecker erforderlich.

Wichtige Hinweise

- » Vorsicht – Einige Teile des Produktes können sehr heiß werden und Verbrennungen verursachen. Besondere Vorsicht ist geboten, wenn Kinder und schutzbedürftige Personen anwesend sind.
- » Kinder jünger als 3 Jahre sind fernzuhalten, es sei denn, sie werden ständig überwacht.
- » Kinder ab 3 Jahren und jünger als 8 Jahre dürfen das Gerät nur ein- und ausschalten, wenn sie beaufsichtigt werden oder bezüglich des sicheren Gebrauchs des Gerätes unterwiesen wurden und die daraus resultierenden Gefahren verstanden haben, vorausgesetzt, dass das Gerät in seiner normalen Gebrauchslage platziert oder installiert ist.
- » Kinder ab 3 Jahren und jünger als 8 Jahre dürfen nicht den Stecker in die Steckdose stecken, das Gerät nicht regulieren, das Gerät nicht reinigen und/oder nicht die Wartung durch den Benutzer durchführen.
- » Dieses Gerät kann von Kindern ab 8 Jahren und darüber sowie von Personen mit verringerten physischen, sensorischen oder mentalen Fähigkeiten oder Mangel an Erfahrung und Wissen benutzt werden, wenn sie beaufsichtigt oder bezüglich des sicheren Gebrauchs des Gerätes unterwiesen wurden und die daraus resultierenden Gefahren verstehen. Kinder dürfen nicht mit dem Gerät spielen. Reinigungen und Benutzer-Wartung dürfen von Kindern ohne Beaufsichtigung nicht durchgeführt werden.

GB

DE

NL

FR

Wichtige Hinweise

GB



Anzahl der Ventilatoren:

BL 450 mm = 2x3 = 6 Ventilatoren

BL 600 mm = 2x4 = 8 Ventilatoren

BL 750 mm = 2x6 = 12 Ventilatoren

DE

NL

FR



Für die Gerätereinigung keine scheuernden Putzmittel bzw. Farbverdünnungen verwenden!



Um den Wirkungsgrad der Gebläseeinheit zu gewährleisten, wird eine regelmäßige Wartung der Ventilatoren und des Heizkörpers durch das Fachhandwerk empfohlen.



Bei der Installation von Heizkörpern sind die folgenden Normen zu beachten:

- DIN 55900: Sprühbereich in Nassräumen
- VDI 2035: Vermeidung von Schäden in Warmwasserheizungsanlagen
- DIN 18017 Teil 3: Lüftung von Bädern und Toiletten ohne Fenster
- EN 14336: Heizungsanlagen in Gebäuden, Installation und Abnahme von Warmwasserheizungsanlagen
- VDE, ÖVE



Nach der Montage des Heizkörpers an der Wand und dem Anschluss der Anschlussarmatur an der Unterseite des Heizkörpers (siehe Montageanleitung), führen Sie die folgenden Schritte durch:

1. Montage des elektrischen Stellantriebs
2. Anschluss des Flachbandkabels der Powerbox an das Flachbandkabel des Touchpads
3. Anschluss des Ulow E2 V an das Stromnetz

Verbinden des Flachkabels

- » 1. Verbinden Sie das Flachbandkabel vom rechten Seitenteil mit dem Touchpad mit dem Flachbandkabel, das rechts aus dem Heizkörper kommt. Gehen Sie dabei SEHR VORSICHTIG vor!
2. Klicken Sie anschließend das Seitenteil in den Heizkörper.

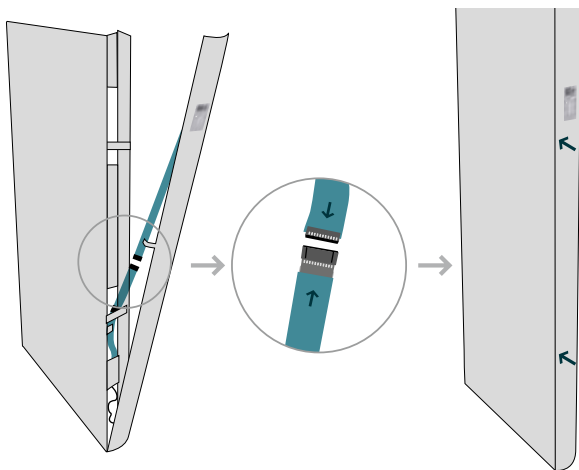

GB

DE

NL

FR

Montage des elektrischen Stellantriebs

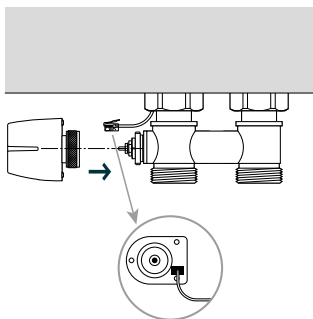

Der elektrische Stellantrieb ist auf der LINKEN Seite der Anschlussarmatur zu montieren, die sich mittig an der Unterkante des Heizkörpers befindet. Schließen Sie ERST das Kabel an und montieren Sie dann den elektrischen Stellantrieb an der Anschlussarmatur.

Achten Sie darauf, dass das Kabel immer HINTER dem Rohr verläuft.

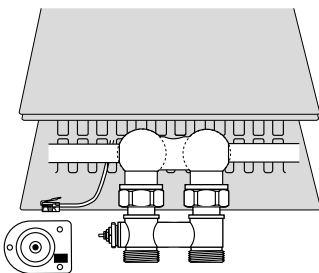

Schließen Sie dann das Kabel an den elektrischen Stellantrieb an.

Drehen Sie dann die Überwurfmutter (M 30 x 1,5 mm) von Hand auf das Ventil.

Achtung: Die flache Seite des elektrischen Stellantriebs muss nach hinten oder oben zeigen. Wenn Sie die flache Seite nach unten drehen, löst sich das Kabel.

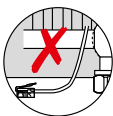
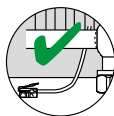

Anschluss an das Stromnetz

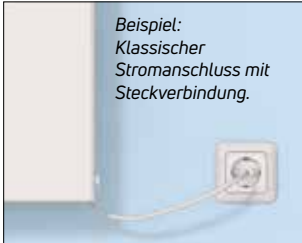

Anschließend den E2 mit Euro-Stecker an das Stromnetz anschließen oder ...

GB

DE

NL

FR

... direkte Stromanbindung mit offenen Kabelenden.

Inbetriebnahme der Heizkörperregelung



Die Inbetriebnahme der Heizkörperregelung des E2-Tieftemperaturheizkörpers erfolgt durch Betätigung der „EIN/AUS“-Taste.

GB

DE

NL

FR

Wichtig bei der Erstinbetriebnahme:

Bei der **Erstinbetriebnahme** ist zu beachten, dass sich die Heizkörperregelung im **Heizmodus** mit einer **voreingestellten** Raumsolltemperatur von **22 °C** befindet.



Änderungen im Heizbetrieb:

Die gewünschte Raumtemperatur lässt sich von 18 °C bis 26 °C in Stufen von 0,5 °C voreinstellen. Dies erfolgt mit den Tasten **6** AUF und **7** AB

Boost Modus:

In dieser Betriebsart blinkt das gelbe Temperatursymbol **8**. Um die gewünschte Raumtemperatur in kürzestmöglicher Zeit zu erreichen, kann im „Boost Mode“ die maximale Heizkörperleistung, durch Drücken der Taste **Boost**, für max. 120 min. abgerufen werden. Sobald die gewünschte Raumtemperatur erreicht ist, wird automatisch wieder der Komfortmodus aktiviert. Der Boost Modus kann jederzeit wieder beendet werden, indem die Taste **Boost** erneut gedrückt wird.

Umstellung auf Kühlmodus



Taste **(H/C)** einmal drücken und das blaue Frostsymbol leuchtet.

Die gewünschte Raumtemperatur kann von 18 °C bis 26 °C in 0,5 °C-Schritten eingestellt werden. Dies geschieht mit der Taste **6** AUF und der Taste **7** AB.

Um die maximale Kühlleistung zur Verfügung zu stellen, laufen die Ventilatoren **11** mit der höchstmöglichen Drehzahl. Für Räume mit sehr niedrigen Schallpegelanforderungen kann die Drehzahl der Ventilatoren reduziert werden, indem die Taste **(Boost)** einmal gedrückt wird. In dieser Betriebsituation blinkt das Temperatursymbol **8**.

Wichtige Hinweise: In dieser Betriebsart sind entsprechende Adaptionen im Heizhaus notwendig. In jedem Fall ist aber durch geeignete Maßnahmen sicherzustellen, dass die Kühlmitteltemperatur oberhalb des Taupunktes der Raumluft liegt, um Kondensationsbildung an den Heizkörperoberflächen zu verhindern. Mit dieser „trockenen Kühlung“ ist es möglich, sehr hohe Raumtemperaturen um einige Grad Celsius zu reduzieren. Eine Klimatisierung auf z.B. 22 °C ist damit allerdings nicht möglich.

Für einen effektiven Betrieb der trockenen Komfortkühlung wird empfohlen, den Vor- und Rücklauf zu wechseln.

Achtung: Wird dies nicht geändert, ist mit einer Leistungsminderung von bis zu 50 % zu rechnen.

GB

DE

NL

FR

Umstellung auf reinen Luftumwälzungsbetrieb „Summerbreeze Effekt“

GB



DE

NL

FR



Nochmaliges Drücken der Taste  und das blaue Frostsymbol blinkt.

In dieser Betriebsart werden die Ventilatoren temperaturunabhängig eingeschaltet und sorgen während heißer Sommertage für angenehme Luftzirkulation im Raum. Werkseitig ist in dieser Betriebsart die höchste Ventilatorendrehzahl voreingestellt, wobei Änderungen mit den Tasten  und  vorgenommen werden können.

LED = niedrigste Drehzahl



LED ≡ mittlere Drehzahl

LED ≡≡ höchste Drehzahl

Umstellung auf Heizen ohne Ventilatorunterstützung:



Nochmaliges Drücken der Taste  und das rote Heizsymbol blinkt.

Die gewünschte Raumtemperatur lässt sich von 18 °C bis 26 °C in Stufen von 0,5 °C voreinstellen, wobei Änderungen mit den Pfeiltasten  und  vorgenommen werden können.

Umschalten auf Frostschutzfunktion



Drücken Sie die Taste **(H/C)** erneut, und das rote und das blaue Symbol beginnen gleichzeitig zu blinken.

Diese Betriebsart ist werksseitig auf 6 °C voreingestellt, wobei Änderungen mit den Pfeiltasten **(^)** und **(v)** vorgenommen werden können.

Wenn Sie die Taste **(H/C)** erneut drücken, kehren Sie in den Heizmodus zurück.

LED = 5 °C

LED ≡ 7 °C

LED ≡≡ 9 °C

Sleep Modus

Wird das Touchpad-Bedienfeld innerhalb von 60 sek. nicht bedient, fällt es in den Sleep Modus. In diesem Bereitschaftszustand ist die Anzeigebeleuchtung inaktiv. Der Sleep Modus kann jederzeit durch Drücken einer beliebigen Taste beendet werden.

Außerhalb der unterschiedlichen Betriebsperioden kann die Heizkörperregelungseinheit jederzeit mit der Taste **(⏻)** ausgeschaltet werden. Nochmaliges Drücken der Taste **(H/C)** bewirkt die Rückkehr in den Heizungsmodus.

GB

DE

NL

FR

Temperatureinstellung – Touchpad

GB

DE

NL

FR

18 °C 1. LED leuchtet schwach	18,5 °C 1. LED leuchtet stark	19 °C 1. und 2. LED leuchten schwach	19,5 °C 1. und 2. LED leuchten stark	20 °C 2. LED leuchtet schwach	20,5 °C 2. LED leuchtet stark	21 °C 2. und 3. LED leuchten schwach	21,5 °C 2. und 3. LED leuchten stark	22 °C 3. LED leuchtet schwach
22,5 °C 3. LED leuchtet stark	23 °C 3. und 4. LED leuchten schwach	23,5 °C 3. und 4. LED leuchten stark	24 °C 4. LED leuchtet schwach	24,5 °C 4. LED leuchtet stark	25 °C 4. und 5. LED leuchten schwach	25,5 °C 4. und 5. LED leuchten stark	26 °C 5. LED leuchtet schwach	

Sensor-Fehleranzeige am Touchpad-Bedienfeld

Auf dem Touchpad-Bedienfeld können 4 verschiedene Fehler angezeigt werden:

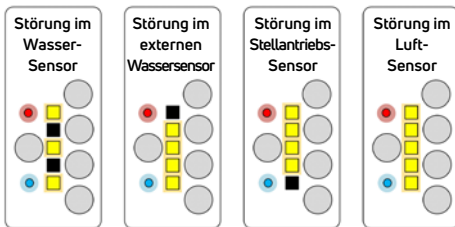

Äußere Reinigung und Wartung

Verwenden Sie für die äußere Gerätereinigung sanfte, nicht scheuernde Putzmittel! Um den Wirkungsgrad der Gebläseeinheit zu gewährleisten, wird eine regelmäßige Wartung der Ventilatoren und des Heizkörpers durch das Fachhandwerk empfohlen.

Entsorgung in Übereinstimmung mit der WEEE Richtlinie (2002/96/EG)



Das Symbol auf der Produktkennzeichnung zeigt an, dass das Produkt nicht mit dem Hausmüll, sondern gesondert entsorgt werden muss. Sobald es das Ende seiner Nutzungsdauer erreicht hat, sollte es zu einer Sammelstelle für elektrische und elektronische Produkte gebracht werden. Indem Sie das Produkt zurückbringen, tragen Sie zur Vermeidung von möglichen negativen Einflüssen auf Umwelt und Gesundheit bei, die eintreten könnten, falls das Produkt mit dem Hausmüll entsorgt werden würde. Für weitere Informationen zu Recycling und Entsorgungsstätten kontaktieren Sie bitte Ihre örtliche Stadtverwaltung oder Müllabfuhr oder das Geschäft, in dem Sie das Produkt erworben haben. Gültig in allen Ländern, die diese Richtlinie übernommen haben.

functie- en regelementen

GB

DE

NL

FR

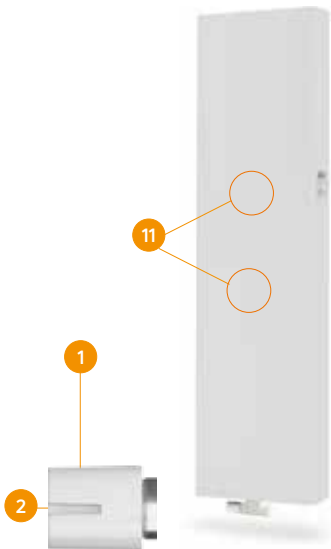

TOUCHPAD-REGELPANEEL

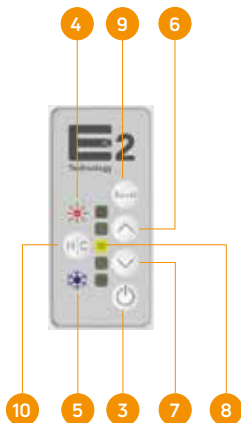

- | | | |
|---|------------------------------|--|
| 1 Elektronische aandrijving met verbindingkabel | 5 Koelpictogram, BLAUW | 9 Boost-knop |
| 2 LED op de aandrijving* | 6 Toets HOGER | 10 Verwarmen/Koelen Ventilatie / Verwarmen zonder ventilatoren / Vorstbeschermingsknop |
| 3 Hoofdschakelaar AAN/UIT | 7 Toets LAGER | 11 Ventilatoren |
| 4 Verwarmingssymbool, ROOD | 8 Temperatuurschaal TOUCHPAD | |

* De LED op de aandrijving geeft de positie van de stappenmotor aan
rood: Motor gesloten · groen: Motor open · groen knipperend: Tussenpositie

u heeft een goede keuze gemaakt

Met de ultra lage temperatuur radiator met E2-technologie heeft u een kwaliteitsproduct ter beschikking dat de nieuwste techniek van de energiezuinige lage temperatuur verwarmingstechniek bevat.

Om foutieve werking of beschadigingen te voorkomen, is het zeer belangrijk deze gebruiksaanwijzing nauwkeurig door te lezen. Neem bij vragen contact op met uw dealer of direct met de fabrikant.

Veel plezier met uw nieuwe lage temperatuur radiator.

GB

DE

NL

FR

werkomstandigheden



max. 60°



6 bar max.



230VAC
50Hz

belangrijke aanwijzingen

GB

» Het toestel mag alleen door een erkende installateur gemonteerd worden.

DE

» De montage van het toestel mag niet direct voor een wandcontactdoos plaatsvinden.

NL

» Bij keuze van de installatieplaats zijn de plaatselijke of nationale elektrotechnische veiligheidsvoorschriften op te volgen. In bad- en doucheruimten moeten de toestellen zodanig worden geïnstalleerd dat schakelaars en andere regel- en besturingsinrichtingen door een persoon die het bad of douche gebruikt, niet kunnen worden aangeraakt.

FR

» Bij beschadiging van de aansluitingleiding van het toestel mag deze alleen door de fabrikant vervangen worden.

» Let op! Om oververhitting te voorkomen, mag de verwarming uit veiligheids-technische redenen niet geheel afgedekt worden.



» Na de montage van het toestel moet de stekker toegankelijk zijn.

» Bij toestellen zonder ingebouwde AAN-UIT schakelaar, is een scheiding van alle polen van het net met een contactopening van minstens 3 mm breed of een scheiding van het net door middel van een stekker noodzakelijk.

belangrijke aanwijzingen

- » Voorzichtig – Bepaalde delen van het toestel kunnen zeer heet worden en verbrandingen veroorzaken. Speciale voorzichtigheid is geboden, als kinderen en kwetsbare personen aanwezig zijn.
- » Kinderen jonger dan 3 jaar moeten worden weggehouden, tenzij ze constant in de gaten worden gehouden.
- » Kinderen van 3 jaar en jonger dan 8 jaar mogen het apparaat alleen in- en uitschakelen, als ze onder toezicht staan of geïnstrueerd werden in het veilige gebruik van het toestel en de daaruit voortvloeiende gevaren begrepen hebben, op voorwaarde dat het toestel in de normale werkingspositie geplaatst of geïnstalleerd is.
- » Kinderen van 3 en jonger dan 8 jaar mogen de stekker niet in het stopcontact steken, het toestel niet regelen, het toestel niet reinigen en/of het onderhoud niet uitvoeren.
- » Dit toestel kan door kinderen vanaf 8 jaar en ouder en door personen met verminderde fysieke, zintuiglijke of mentale bekwaamheden of gebrek aan ervaring en kennis worden gebruikt, als er wordt op toegezien of ze het veilig gebruik van het toestel worden aangeleerd en de daaruit resulterende gevaren begrijpen. Kinderen mogen niet met het toestel spelen. Reiniging en onderhoud mogen niet zonder toezicht door kinderen worden uitgevoerd.

GB

DE

NL

FR

belangrijke aanwijzingen

GB



Aantal ventilatoren
Bouwlengte 450 mm = 2x3 ventilatoren
Bouwlengte 600 mm = 2x4 ventilatoren
Bouwlengte 750 mm = 2x6 ventilatoren

DE

NL

FR



Gebruik voor de reiniging van het toestel geen schurend poetsmiddel of kleur verdunners!



Bij het installeren van de radiatoren moeten de volgende normen in acht worden genomen:

- DIN 55900: Sproeigebied in natte ruimtes
- VDI 2035: Voorkoming van schade in warmwater-verwarmingssystemen
- DIN 18017 deel 3: Ventilatie van badkamers en toiletten zonder ramen
- EN 14336: Verwarmingssystemen in gebouwen, installaties en acceptatie van warmwater-verwarmingssystemen



Na het monteren van de radiator tegen de wand en het aansluiten van het onderblok onderaan de radiator (zie montagevoorschriften), dient u de volgende stappen uit te voeren:

1. montage elektronische aandrijving
2. verbinding flat cable powerbox met flat cable van het touchpad
3. aansluiten Ulow-E2 op het stroomnet

verbinden van de flat cable

1. Sluit de flat cable van het rechtse zijpaneel met Touchpad aan op de flat cable die rechts uit de radiator komt. Doe dit **UITERST VOORZICHTIG**.
2. Klik volgens het zijpaneel in de radiator

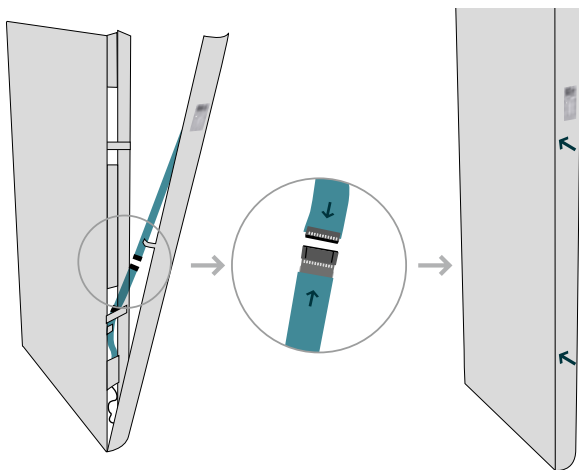

GB

DE

NL

FR

montage van de elektronische aandrijving

GB

DE

NL

FR

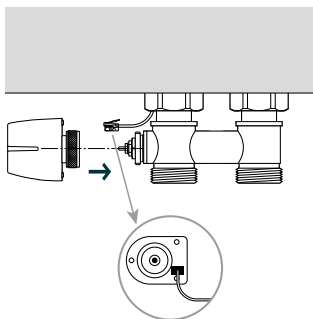

De elektronische aandrijving dient **LINKS** op het onderblok gemonteerd te worden, dat zich midden onderaan de radiator bevindt. U dient **EERST** de kabel aan te sluiten, en vervolgens de elektronische aandrijving op het onderblok te monteren.

Zorg dat de kabel steeds **ACHTER** de leiding doorkomt.

Sluit vervolgens de kabel aan op de elektronische aandrijving.

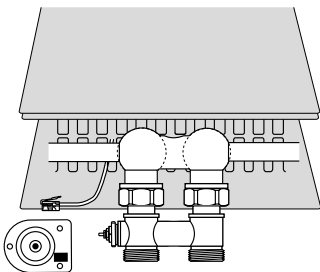

Draai vervolgens de wartelmoer (ring op de aandrijving M 30 x 1,5 mm) met de „hand“ naar het ventiel.

Opgelet: de elektronische aandrijving dient met het **vlakke gedeelte naar achter of naar boven** te wijzen.

Indien u het vlakke gedeelte naar onder draait zal het kabeltje loskomen.

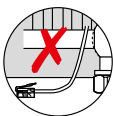
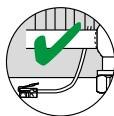

aansluiten van de E2 op het stroomnet



Sluit vervolgens de E2 met stekker aan op het elektriciteitsnet of ...

... directe stroomaansluiting met open uiteinden.



GB

DE

NL

FR

inbedrijfstelling van de radiatorregeling

GB

DE

NL

FR



De inbedrijfstelling van de radiatorregeling E2 - lage temperatuur radiator vindt plaats door bediening van de "AAN/UIT" toets.

belangrijk bij de eerste inbedrijfstelling:

Zorg er bij de **eerste inbedrijfstelling** voor dat de radiatorregeling in de **verwarmingsmodus** staat met een vooraf ingestelde kamertemperatuur van **22 °C**.



wijzigingen in verwarmingstand:

Het rode verwarmingssymbool licht op. De gewenste kamertemperatuur kan worden ingesteld van 18 °C tot 26 °C in stappen van 0,5 °C. Dit gebeurt met de toetsen

6 HOGER **7** LAGER

boost modus:

In deze bedrijfsmodus knippert het gele temperatuursymbool **8**. Om de gewenste kamertemperatuur in de kortst mogelijke tijd, te bereiken kan in de „Boost-modus”, het maximale radiatorvermogen, door het indrukken van de knop **Boost** voor max. 120 min. worden opgevraagd. Zodra de gewenste kamertemperatuur bereikt is, wordt automatisch weer de comfortmodus geactiveerd. De Boost modus kan op iedere tijd weer worden beëindigd. Als de toets **Boost** opnieuw ingedrukt wordt.

omschakelen naar koelmodus



Toets **(H/C)** 1x indrukken en het blauwe vorstsymbool brandt.

De gewenste kamertemperatuur kan worden ingesteld van 18 °C tot 26 °C in stappen van 0,5 °C. Dit gebeurt met de toets **6** HOGER en toets **7** LAGER.

Om het maximale koelvermogen ter beschikking te stellen, werken de ventilatoren **11** met het hoogst mogelijk toerental. In ruimtes met lage geluidsniveaureisen, kan het toerental van de ventilatoren worden

verminderd door eenmaal op de knop **(Boost)** te drukken. In deze bedrijfstoestand knippert het temperatuursymbool **8**.

belangrijke aanwijzingen: In deze bedrijfsmodus zijn overeenkomstige aanpassingen in het hydraulisch schema noodzakelijk.

In elk geval moet er door geschikte maatregelen voor worden gezorgd dat de koelvloeistof temperatuur boven het dauwpunt van de ruimtelucht ligt, om condensatievorming op de oppervlakken van de radiator te voorkomen. Met deze „droge koeling“ is het mogelijk om zeer hoge kamertemperatuur met enkele graden Celsius te verminderen. Airconditioning op bijv. 22 °C is echter niet mogelijk.

Voor een effectieve werking van droge comfortkoeling, wordt het aanbevolen om de toevoer en retour te wijzigen.

attentie: Indien niet gewijzigd, kan een verminderde prestatie tot 50% worden verwacht.

GB

DE

NL

FR

omschakeling naar behandeling van pure luchtcirculatie "summerbreeze effect"

GB

DE

NL

FR



Druk de toets **(H/C)** in en het blauwe vorstsymbool knippert. In deze bedrijfsmodus worden de ventilatoren onafhankelijk van de temperatuur ingeschakeld en zorgen deze tijdens warme zomerdagen er voor dat er een aangename luchtcirculatie in de ruimte is. In de fabriek is de hoogste ventilatorsnelheid vooraf ingesteld in deze bedieningsmodus, waarbij wijzigingen met de toetsen **(^)** en **(v)** kunnen worden aangebracht.

LED = laagste toerental

LED ≡ middelste toerental

LED ≡≡ hoogste toerental

omschakeling naar verwarming zonder ventilatorondersteuning







Druk de toets **(H/C)** nogmaals in en het rode verwarmingssymbool knippert.

De gewenste kamertemperatuur kan worden ingesteld van 18 °C tot 26 °C in stappen van 0,5 °C, waarbij wijzigingen en de pijltjestoetsen **(^)** en **(v)** kunnen worden uitgevoerd.

omschakelen naar vorstbeschermingsfunctie



Druk nogmaals op de toets  en de rode en blauwe pictogrammen knipperen tegelijkertijd.

In de fabriek is in deze bedieningsmodus vooraf op 6 °C ingesteld, waarbij wijzigingen met de pijltjestoetsen  en  kunnen worden aangebracht. Door nogmaals op de  toets te drukken, keert u terug naar de verwarmingsmodus.

LED = 5 °C

LED ≡ 7 °C

LED ≡ 9 °C

standby modus

Wordt het touchpad regelpaneel binnen 60 sec. niet bediend, dan valt deze in de standby-modus. In deze standby-status is de displayverlichting niet actief. De standbymodus kan op elk moment worden beëindigd door op een willekeurige toets te drukken.

Buiten de verschillende bedrijfsperiodes kan de radiatorregelaar op elk moment met de toets  worden uitgeschakeld.

GB

DE

NL

FR

temperatuurinstelling Touchpad

18 °C 1. LED brandt zwak	18,5 °C 1. LED brandt sterk	19 °C 1. en 2. LED branden zwak	19,5 °C 1. en 2. LED branden sterk	20 °C 2. LED brandt zwak	20,5 °C 2. LED brandt sterk	21 °C 2. en 3. LED branden zwak	21,5 °C 2. en 3. LED branden sterk	22 °C 3. LED brandt zwak	
22,5 °C 3. LED brandt sterk	23 °C 3. en 4. LED branden zwak	23,5 °C 3. en 4. LED branden sterk	24 °C 4. LED brandt zwak	24,5 °C 4. LED brandt sterk	25 °C 4. en 5. LED branden zwak	25,5 °C 4. en 5. LED branden sterk	26 °C 5. LED brandt zwak		

sensorfoutweergave bij de Touchpad-regelpaneel

4 verschillende fouten kunnen worden weergegeven op de Touchpad-regelpaneel:

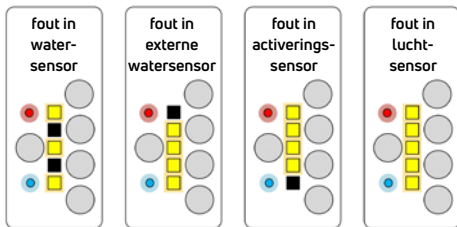

GB

DE

NL

FR

externe reiniging en onderhoud

Voor externe reiniging van de oppervlakken van de radiator, moeten zachte, niet-schurende reinigingsmiddelen worden gebruikt. Om de werking van de ventilatorunit te garanderen, wordt aanbevolen dat de ventilatoren en de radiator regelmatig door de vakhandel worden onderhouden.

verwijdering van het product



Dit product mag niet worden afgevoerd als algemeen afval, maar moet naar het juiste inzamelpunt punt voor recycling van elektrische en elektronische apparaten. Deze informatie wordt verstrekt door het teken op het product, de gebruiksaanwijzing en de verpakking. Informatie over het geschikte punt voor gebruikte apparaten

kan worden verstrekt door uw gemeente, de distributeur van het product of de winkel waar het product is gekocht. Dank u voor uw inspanningen om het milieu te beschermen.

éléments de fonction et de contrôle

GB

DE

NL

FR

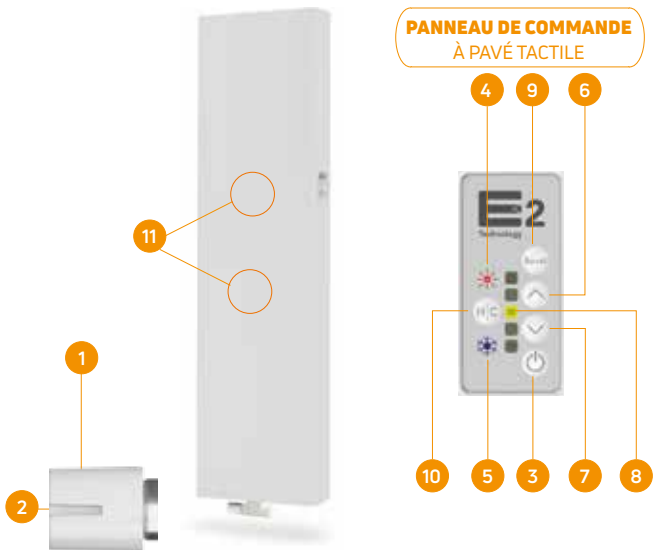

- | | | | | | |
|---|---|---|---|----|--|
| 1 | Entraînement électronique avec câble de connexion | 5 | Icône de rafraîchissement, BLEU | 9 | Touche Boost |
| 2 | LED sur l'entraînement* | 6 | Touche PLUS ÉLEVÉ | 10 | Touche Chauffage /
Rafraîchissement avec
ventilation / Chauffage
sans ventilation /
Hors gel |
| 3 | Interrupteur principal gel
MARCHE/ARRÊT | 7 | Touche PLUS BAS | 11 | Ventilateurs |
| 4 | Symbole de chauffage,
ROUGE | 8 | Échelle de température
du PAVÉ TACTILE | | |

* La LED au niveau de l'entraînement indique l'état du moteur; rouge : moteur fermé · vert : moteur ouvert · vert clignotant : position intermédiaire

vous avez fait un bon choix

Avec le radiateur à très basse température à technologie E2, vous disposez d'un produit de qualité intégrant les derniers développements de la technique de chauffage à basse température économe en énergie.

Pour éviter les dysfonctionnements ou l'endommagement du matériel, il est très important de lire avec attention les présentes instructions. Pour toute question, adressez-vous à votre revendeur ou contactez directement le fabricant.

Profitez-bien de votre nouveau radiateur à basse température.

GB

DE

NL

FR

conditions de travail



max. 60°



6 bar max.



230VAC
50Hz

indications importantes

GB

» L'appareil doit impérativement être monté par un installateur agréé.

DE

» L'appareil ne doit en aucun cas être monté directement devant une prise murale.

NL

» Le choix du lieu de montage doit se faire dans le respect des dispositions légales en matière de sécurité électrique. Dans les salles de bain et de douche, les appareils doivent être installés de manière à ce que les interrupteurs et autres éléments de commande ne puissent être touchés par la personne se trouvant dans le bain ou sous la douche.

FR

» En cas d'endommagement du câble de raccordement, ce dernier ne peut être remplacé que par le fabricant.

» Attention ! Pour des raisons de sécurité et pour éviter toute surchauffe, ne pas recouvrir complètement l'appareil.



» Après montage de l'appareil, la prise doit rester accessible.

» Pour les appareils sans commutateur MARCHÉ-ARRÊT intégré, tous les pôles doivent nécessairement être coupés du réseau par une ouverture de contact d'au moins 3 mm de large ou au moyen d'une prise.

indications importantes

- » Attention – Certaines parties de l'appareil peuvent devenir très chaudes et provoquer des brûlures. Une prudence particulière est de mise en présence d'enfantset de personnes vulnérables.
- » Les enfants de moins de 3 ans doivent être tenus à l'écart à moins d'être constamment sous surveillance.
- » Les enfants âgés de 3 à 8 ans ne sont autorisés à activer et éteindre l'appareil que s'ils sont sous surveillance ou informés de l'utilisation sûre de l'appareil, et qu'ils en ont compris les dangers, et à condition que l'appareil soit placé ou installé en position de fonctionnement normale.
- » Les enfants âgés de 3 à 8 ans ne sont pas autorisés à brancher ni à commander l'appareil, ni à le nettoyer et/ou à en effectuer l'entretien.
- » Cet appareil peut être utilisé par des enfants âgés de 8 ans ou plus et par des personnes ayant des capacités physiques, sensorielles ou mentales altérées ou un manque d'expérience et de connaissances, s'il est garanti qu'ils savent l'utiliser de façon sûre et qu'ils ont compris les dangers qui en résultent. Les enfants ne sont pas autorisés à jouer avec l'appareil. Les enfants ne sont pas autorisés à nettoyer et entretenir l'appareil s'ils ne sont pas sous surveillance.

GB

DE

NL

FR

indications importantes

GB

- » Nombre de ventilateurs
Longueur 450 mm = 2x3 ventilateurs
Longueur 600 mm = 2x4 ventilateurs
Longueur 750 mm = 2x6 ventilateurs

DE

- » Ne pas utiliser de nettoyant abrasif ni de diluants de peinture pour nettoyer l'appareil !

NL

FR

- » Lors de l'installation des radiateurs, observer les normes suivantes :

- DIN 55900 : Zone d'éclaboussure dans les pièces humides
- VDI 2035 : Prévention des dommages dans les systèmes de chauffage à eau chaude
- DIN 18017 partie 3 : Ventilation des salles de bains et des toilettes sans fenêtres
- EN 14336 : Systèmes de chauffage dans les bâtiments, installations et acceptation des systèmes de chauffage à l'eau chaude

- » Après avoir monté le radiateur au mur et raccordé le bloc inférieur au bas du radiateur (voir les instructions d'assemblage), vous devez effectuer les étapes suivantes :

1. montage de l'entraînement électronique + raccordement du câble RJ 9
2. raccordement du boîtier de connexion au câble plat du pavé tactile
3. branchement du Ulow-E2 V sur le courant électriquement

connexion du câble plat

1. Connectez le câble plat du panneau latéral droit avec le pavé tactile au câble plat sortant du radiateur sur la droite. Faites-le **EN ÉTANT TRÈS PRUDENT**.
2. Cliquez ensuite le panneau latéral sur le radiateur.

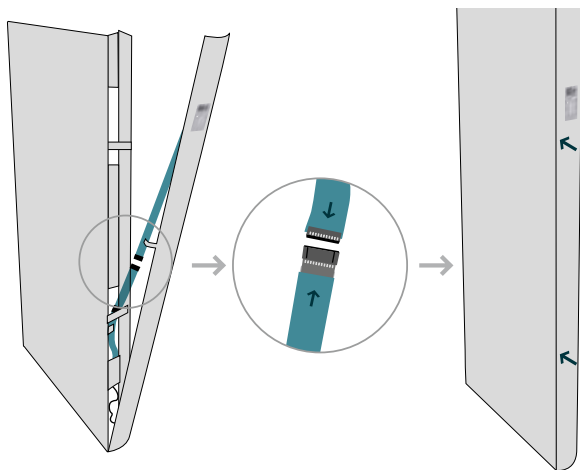

GB

DE

NL

FR

montage de l'entraînement électronique

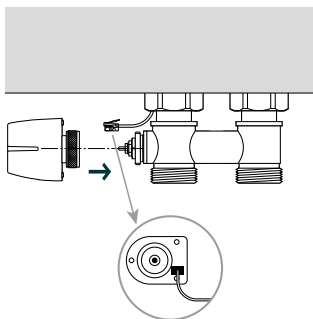

La commande électronique doit être montée À GAUCHE sur le bloc inférieur se trouvant au milieu du bas du radiateur. COMMENCER par connecter le câble, puis monter la commande électronique sur le bloc inférieur.

Veiller à ce que le câble passe toujours DERRIÈRE le conduit.

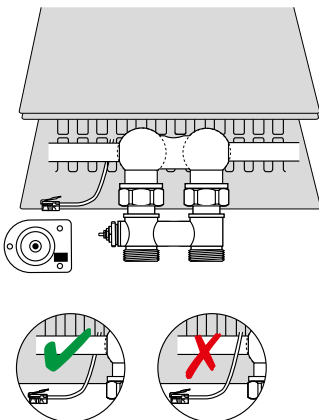

Connectez le câble à la commande électronique.

Visser l'écrou (anneau sur la commande M 30 x 1,5 mm) avec la «main» sur la valve. Attention : la commande électronique doit être montée avec **le côté plat vers l'arrière**. Si le côté plat est orienté vers le bas ou vers le haut, le petit câble risque d'être endommagé.

branchement du E2-V sur le couran électriquement

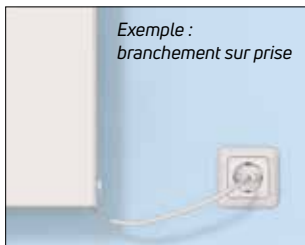

Brancher ensuite le E2 V au
réseau électrique ou ...

GB

DE

NL

FR

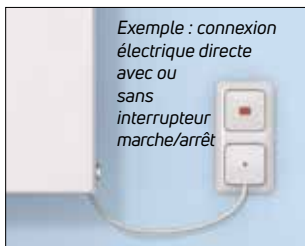

... à une source
d'alimentation électrique
directe avec embouts
dénudés.

mise en service du réglage du radiateur



La mise en service des commande de réglage du radiateur E2 - radiateur à basse température se fait en actionnant la touche „MARCHE/ARRÊT”.

important lors de la première mise en service :

Lors de **la première mise en service**, s'assurer que la commande du radiateur est en **mode chauffage** pré-réglé sur une température de **22°C**.



modifications de la position de chauffage :

Le témoin de chauffage rouge est allumé. La température ambiante désirée peut être réglée entre 18 et 26°C par paliers de 0,5°C. Pour ce faire, utiliser les touches **6** PLUS ÉLEVÉ **7** PLUS BAS

mode boost :

Lorsque ce mode de fonctionnement est choisi, le témoin lumineux jaune clignote. **8** Pour atteindre la température désirée dans le temps le plus rapide possible, utiliser le „mode boost” pour faire marcher le radiateur à puissance maximale pendant au maximum 120 min. en appuyant sur la touche **Boost**. Zodra de gewenste kamertemperatuur bereikt is, wordt automatisch weer de comfortmodus geactiveerd. Une fois la température ambiante désirée atteinte, le système revient automatiquement en mode confort. Il est possible d'interrompre le mode Boost à tout moment. En appuyant à nouveau sur la touche **Boost**.

passage au mode refroidissement



Appuyer sur la touche **(H/C)** fois et le témoin de refroidissement bleu s'allume.

La température ambiante désirée peut être réglée entre 18 et 26°C par paliers de 0,5°C. Pour ce faire, utiliser les touches **(6) PLUS ÉLEVÉ** **(7) PLUS BAS**.

Pour atteindre la puissance de refroidissement maximale, les ventilateurs **(11)** tournent au régime

- maximal possible. Dans les pièces où le niveau de bruit doit demeurer réduit, il est possible d'abaisser le régime en appuyant une fois sur la touche **(Boost)**. En pareil cas, le témoin de température **(8)** clignote.

indications importantes : Dans cet état de fonctionnement, des ajustements correspondants sont nécessaires au niveau hydratique. Dans tous les cas, des mesures appropriées doivent être prises pour veiller à ce que la température du liquide de refroidissement soit supérieure au point de rosée de l'air ambiant de la pièce, afin d'empêcher la formation de condensation sur la surface du radiateur. Par ce „refroidissement sec”, il est possible d'abaisser de plusieurs degrés Celsius la température très élevée d'une pièce. Il ne permet toutefois pas de climatiser l'air d'une pièce à par exemple 22°C. Pour que le refroidissement sec de confort fonctionne efficacement, il est recommandé de modifier le circuit d'entrée et de retour.

attention : Si elle n'est pas modifiée, on peut s'attendre à une perte de performance jusqu'à 50 %.

GB

DE

NL

FR

passage au traitement de la circulation d'air pur „effet brise d'été“



GB

DE

NL

FR



Appuyer une fois sur la touche  et le témoin lumineux bleu clignote. Dans ce mode de fonctionnement, le déclenchement des ventilateurs se fait indépendamment de la température et garantissent pendant les chaudes journées d'été une circulation d'air agréable dans la pièce. En usine, la vitesse maximale des ventilateurs a été pré-réglée, les modifications pouvant être faites à l'aide des touches  et .

LED = régime minimal



LED ≡ régime moyen

LED ≡≡ régime maximal

passage au chauffage sans fonctionnement accessoire des ventilateurs



Appuyer encore une fois sur la touche  et le témoin lumineux rouge de chauffage clignote.

La température ambiante désirée peut être réglée entre 18 et 26°C par paliers de 0,5°C, les modifications pouvant être effectuées à l'aide des touches fléchées  et .

passage au mode hors gel



Appuyer à nouveau sur la touche **H/C** et les pictogrammes rouges et bleus clignotent en même temps.

En usine, la température à été pré-réglée sur 6°C, les modifications pouvant être faites à l'aide des touches **^** et **v**.

Appuyer une nouvelle fois sur la touche **H/C** pour revenir au mode chauffage.

LED = 5 °C

LED ≡ 7 °C

LED ≡≡ 9 °C

mode veille

Si le panneau de commande du pavé tactile n'est pas actionné dans les 60 secondes, il se met en mode veille. En mode veille, l'éclairage de l'écran est désactivé. Le mode veille Deo peut être terminé à tout moment en appuyant sur n'importe quelle touche.

Hors des différentes périodes d'utilisation, la commande du radiateur peut être désactivée à tout moment avec la touche **⏻**.

GB

DE

NL

FR

réglage de température sur le pavé tactile

18 °C	18,5 °C	19 °C	19,5 °C	20 °C	20,5 °C	21 °C	21,5 °C	22 °C	
1ère LED luit faiblement	1ère LED luit fortement	1ère et 2ème LED luisent faiblement	1ère et 2ème LED luisent fortement	2ème LED luit faiblement	2ème LED luit fortement	2ème et 3ème LED luisent faiblement	2ème et 3ème LED luisent fortement	3ème LED luit faiblement	
22,5 °C	23 °C	23,5 °C	24 °C	24,5 °C	25 °C	25,5 °C	26 °C		
3ème LED luit fortement	3ème et 4ème LED luisent faiblement	3ème et 4ème LED luisent fortement	4ème LED luit faiblement	4ème LED luit fortement	4ème et 5ème LED luisent faiblement	4ème et 5ème LED luisent fortement	5ème LED luit faiblement		

indication d'erreur de capteur sur le panneau de commande à pavé tactile

4 erreurs différentes peuvent apparaître sur le panneau de commande à pavé tactile :

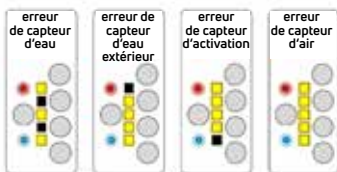

nettoyage extérieur et entretien

Pour le nettoyage externe des surfaces du radiateur, utiliser des agents nettoyants doux et non-abrasifs. Afin d'assurer le fonctionnement de l'unité de ventilation, il est recommandé que les ventilateurs et le radiateur soient régulièrement entretenus par des professionnels.

GB

DE

NL

FR

gestion des déchets des équipement électriques et électroniques conformement a la directive DEEE (2002/96/EC)

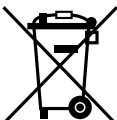

ROHS : Conforme à la directive 2002/95/CE

DEEE : Conforme à la directive 2002/96/C

Le pictogramme sur l'étiquette du produit signifie que l'équipement ne peut être jeté avec les autres déchets, qu'il fait l'objet d'une collecte sélective en vue de sa valorisation, réutilisation ou recyclage. En

fin de vie, cet équipement devra être remis à un point de collecte approprié pour le traitement des déchets électriques et électroniques. En respectant ces principes et en ne jetant pas le produit dans les ordures ménagères, vous contribuerez à la préservation des ressources naturelles et à la protection de la santé humaine. Pour tous renseignements concernant les points de collecte, de traitement, de valorisation et de recyclage, veuillez prendre contact avec les autorités de votre commune ou le service de collectes des déchets, ou encore le magasin où vous avez acheté l'équipement. Ceci s'applique aux pays dans lesquels ladite directive est entrée en vigueur.

GB

DE

FR

NL

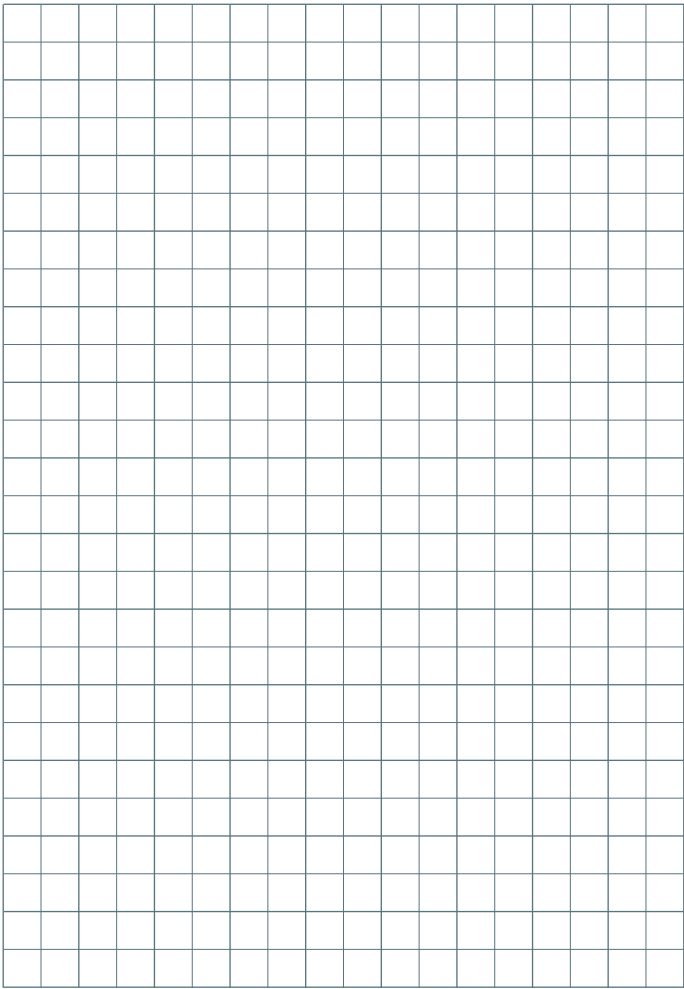

A large grid of empty cells for data entry, consisting of 20 columns and 30 rows.

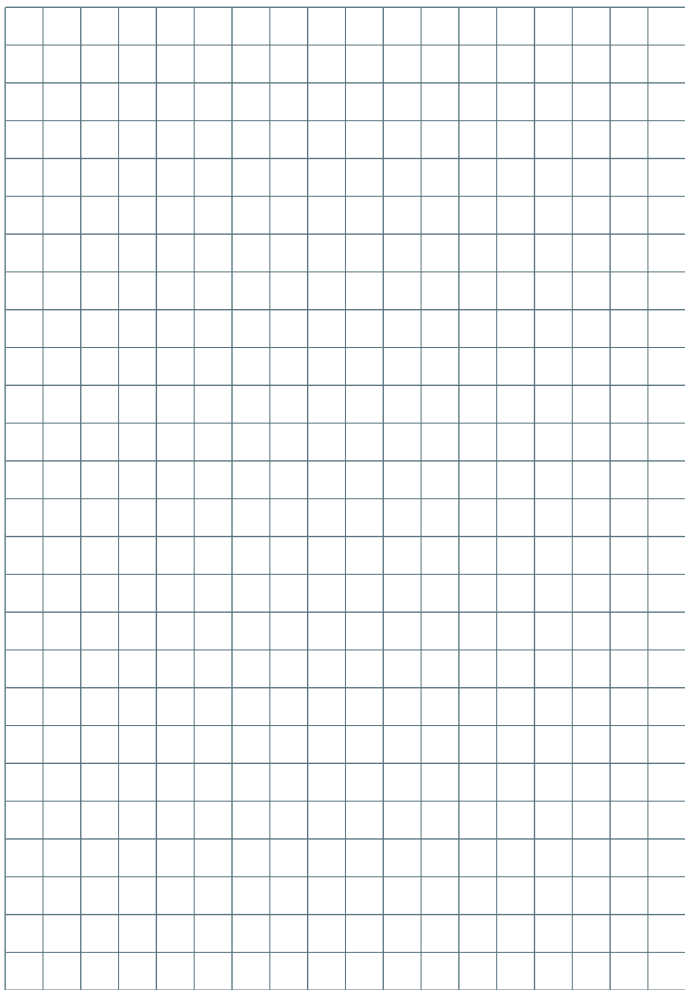

GB

DE

FR

NL

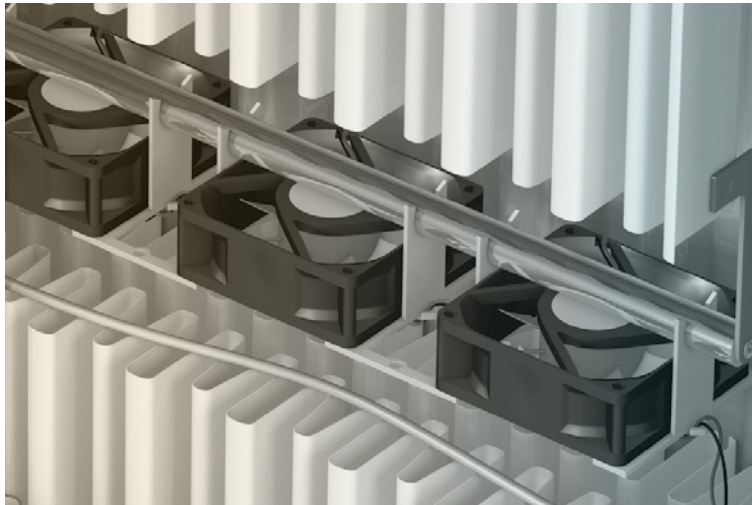

A PURMO GROUP BRAND

Bulevardi 46
P.O. Box 115
FI-00121 Helsinki
Finland
www.purmogroup.com

04/2022

Every care has been taken in the creation of this document. No part of this document may be reproduced without the express written consent of Purmo Group. Purmo Group accepts no responsibility for any inaccuracies or consequences arising from the use or misuse of the information contained herein.

