



YALI DIGITAL PLUS

YALI PARADA PLUS

YALI RAMO PLUS

FI

ASENNUS- JA KÄYTTÖOHJE

UUSI MULLISTAVA LÄMMITINSUKUPOLVI (LUOKKA I – 230 V & 400 V – 50 HZ)

NO

INSTALLASJONS - OG DRIFTSHÅNDBOK

EN NYGENERASJON SOMFORVANDLER EVOLUSJONTILEN REVOLUSJON (KLASSE I – 230 V OG 400 V – 50 HZ)

SE

INSTALLATIONS- OCH BRUKSANVISNING

EN NY GENERATION SOM GÖR EVOLUTION TILL REVOLUTION (KLASS I – 230V & 400V – 50 HZ)

DK

INSTALLATIONS- OG BETJENINGSVEJLEDNING

EN NY GENERATION, SOM GØR EVOLUTION TIL EN REVOLUTION (KLASSE I – 230 V OG 400 V – 50 HZ)

DE

INSTALLATIONS- UND BEDIENUNGS-ANLEITUNG - Seite 52

EINE NEUE, REVOLUTIONÄRE GENERATION VON HEIZKÖRPERN (KLASSE I – 230V & 400V – 50 HZ)

GB

INSTALLATION AND OPERATING MANUAL

A NEW GENERATION THAT TURNS EVOLUTION INTO A REVOLUTION (CLASS I – 230V & 400V – 50 HZ)



1

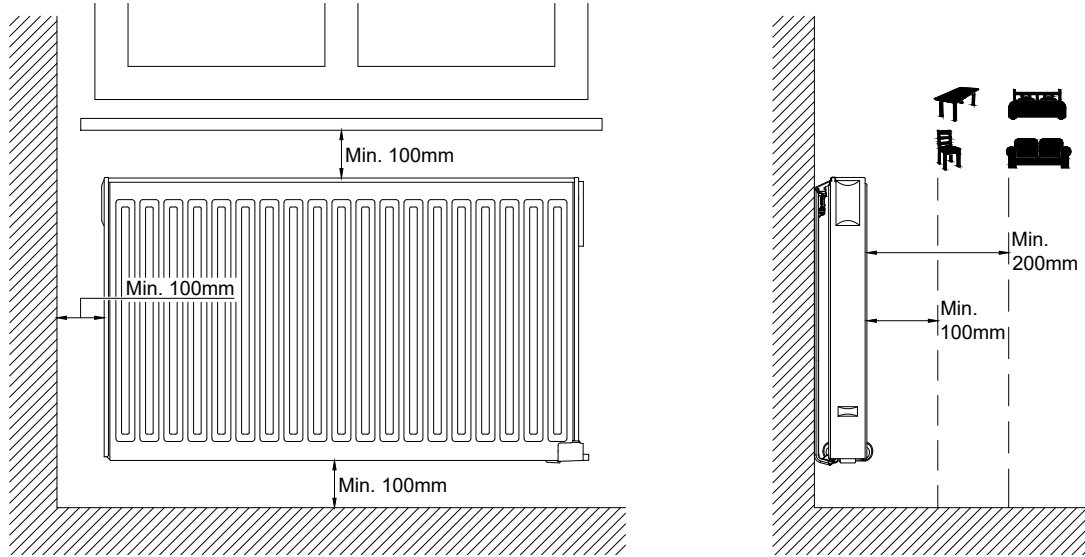

2

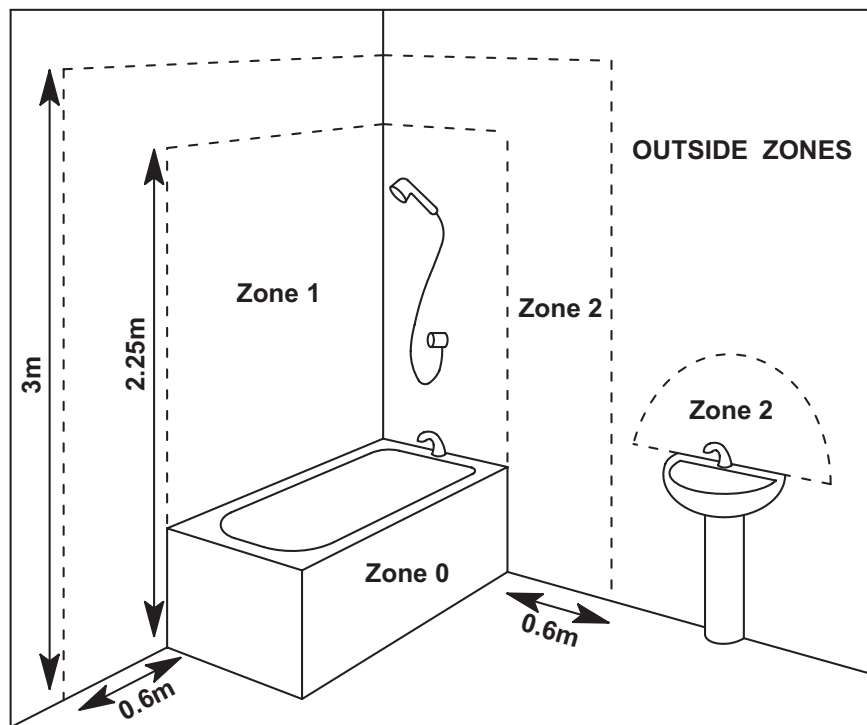

3A

SINGLE PANEL YALI DIGITAL RADIATOR, TYPE 11

H (mm)	A (mm)	B (mm)	C (mm)
300	100-150	37	173
500	100-150	37	373

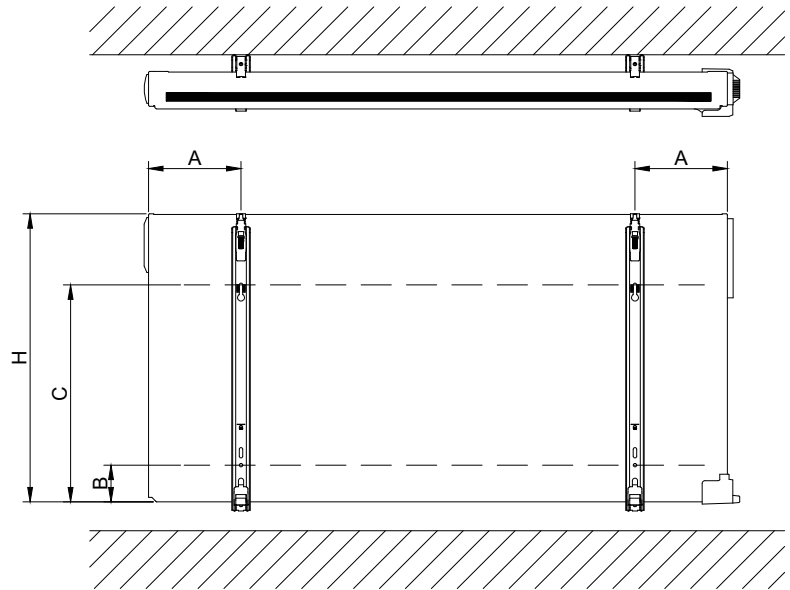

3B

SINGLE PANEL YALI PARADA/RAMO RADIATOR, TYPE 11

H (mm)	A (mm)	B (mm)	C (mm)	D (mm)
300	100-150	150-200	89	173
500	100-150	150-200	89	373

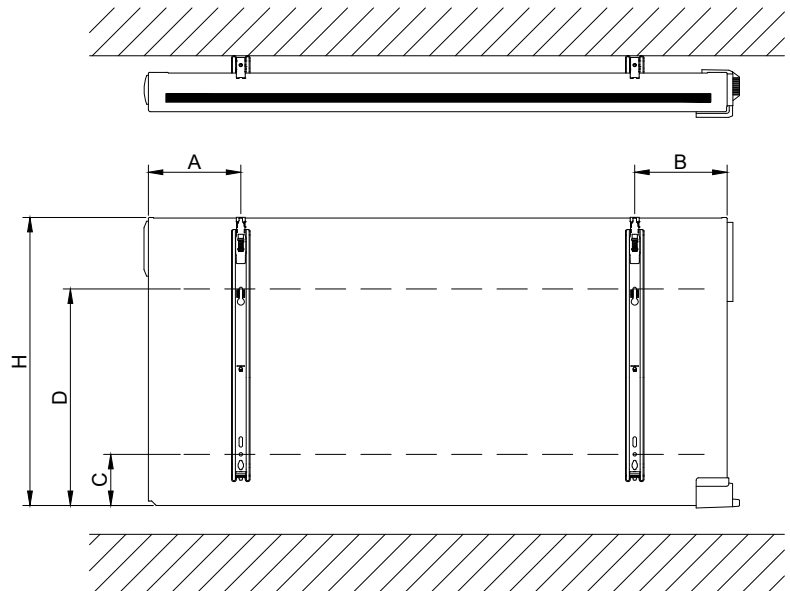

3C

DOUBLE PANEL RADIATOR, TYPE 21

H (mm)	A (mm)	B (mm)	C (mm)
300	100-150	46	173
500	100-150	46	373

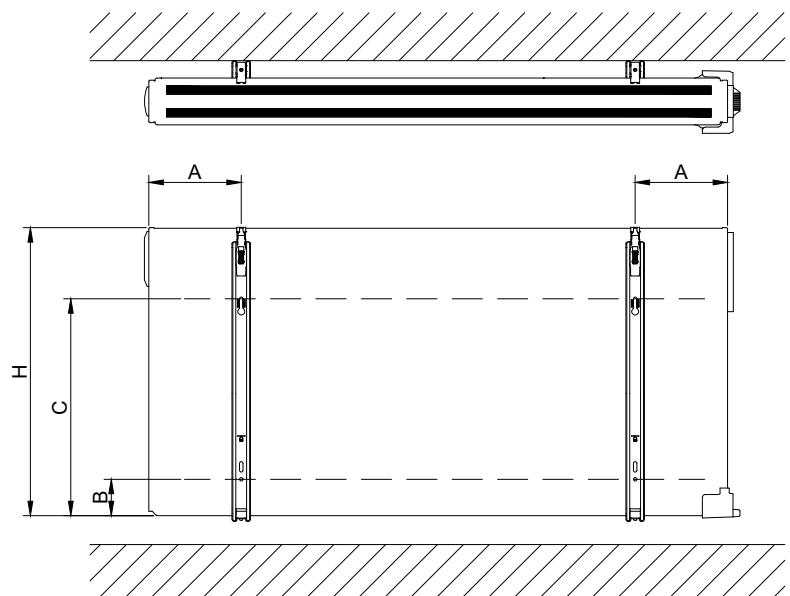

3D

SINGLE PANEL, TYPE 11
YALI DIGITAL

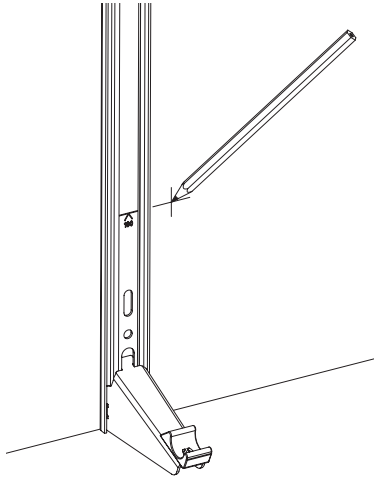

SINGLE PANEL, TYPE 11
YALI PARADA/RAMO

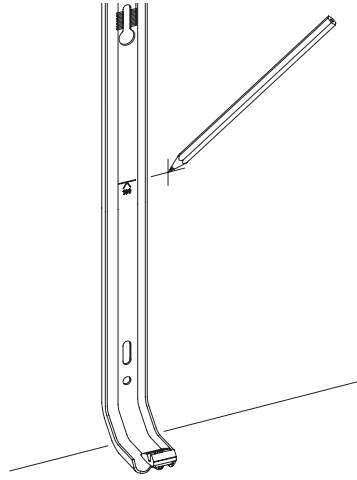

DOUBLE PANEL , TYPE 21

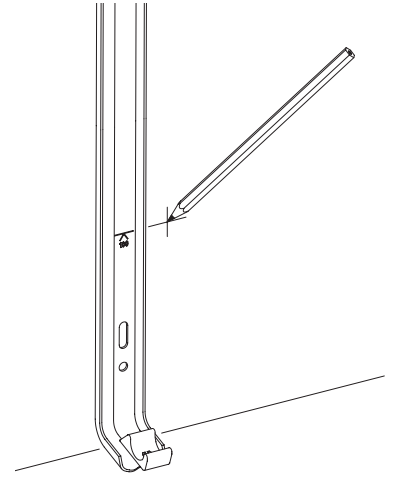

3E

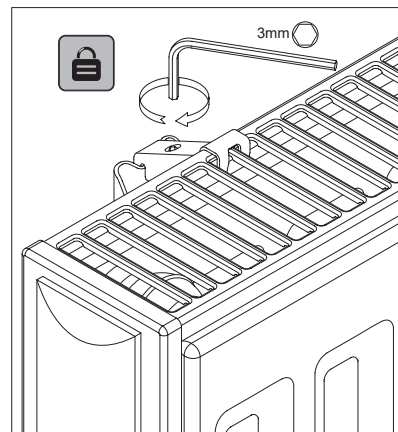
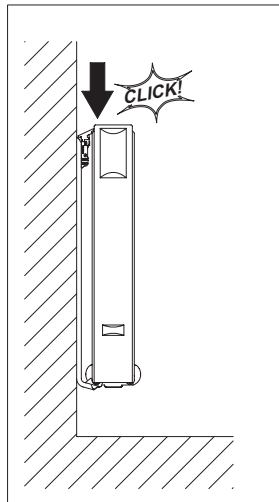
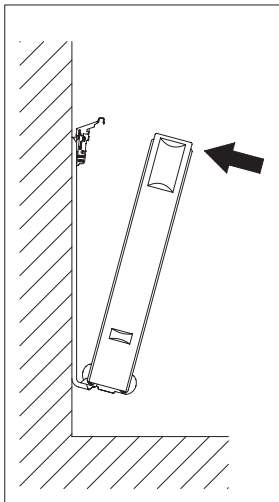
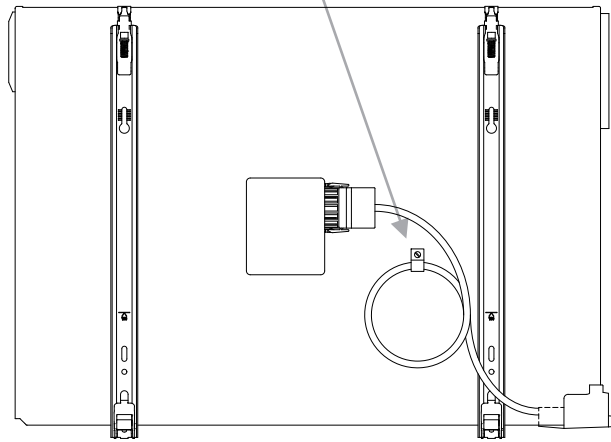
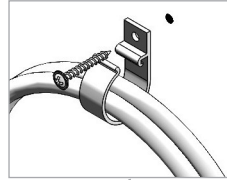

4A

400 V &

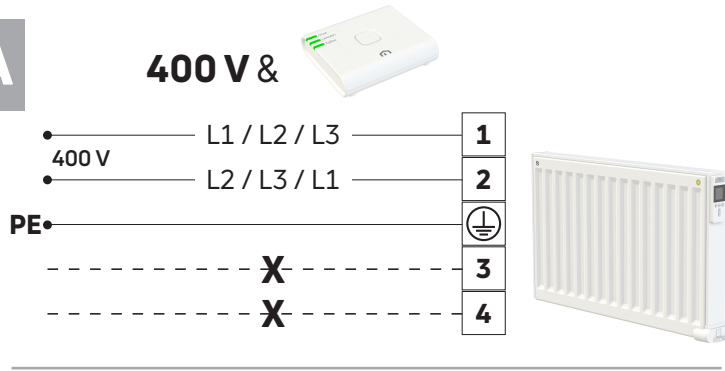

230 V &

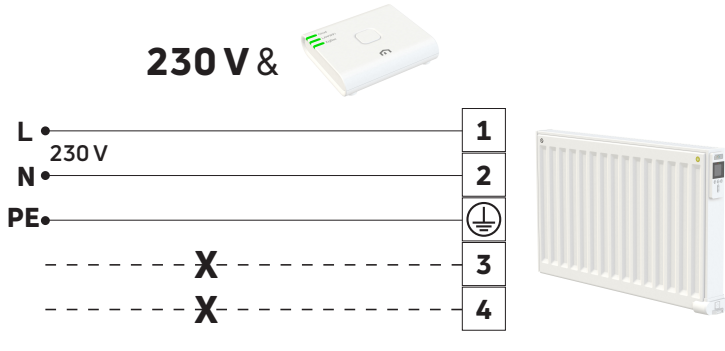

400 V &

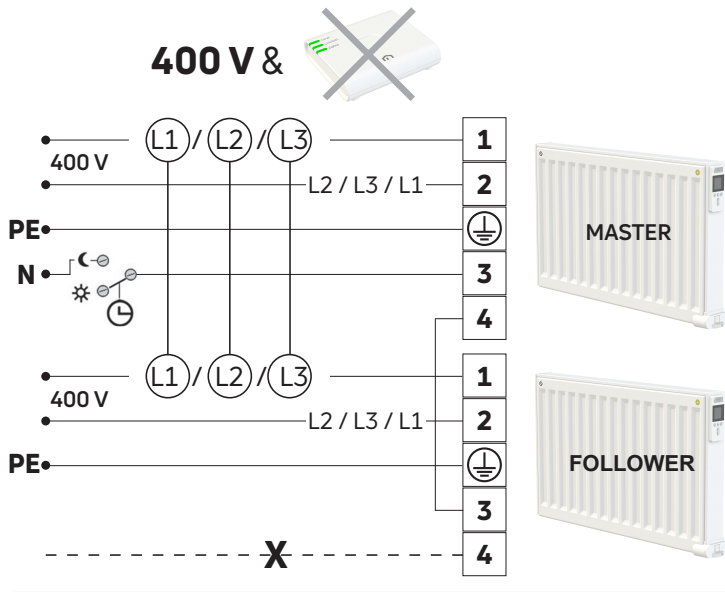

230 V &

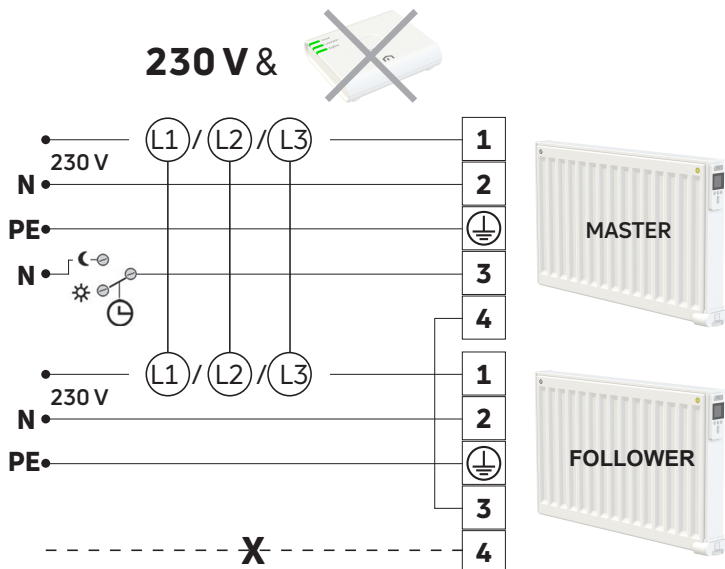

4B

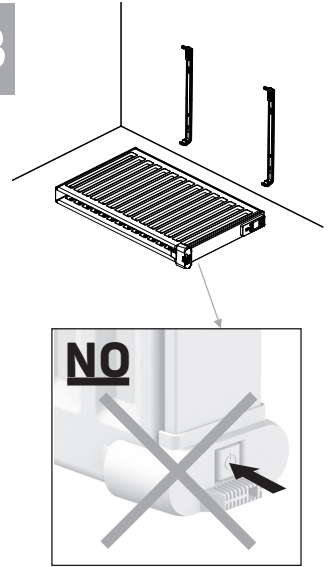

5

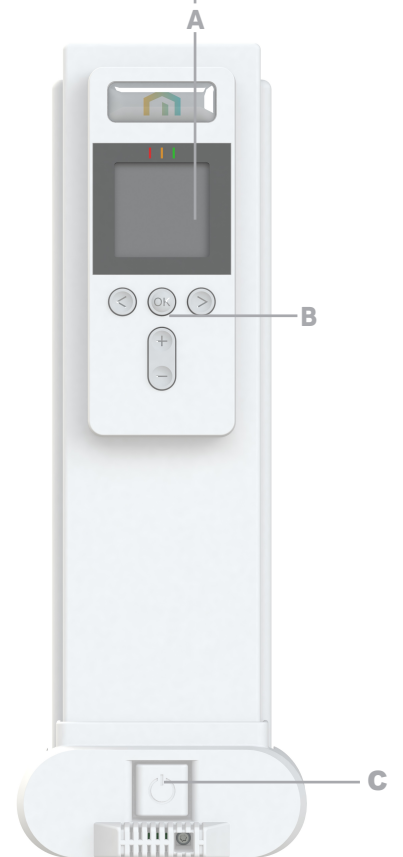
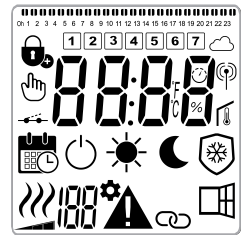

7



X



OK

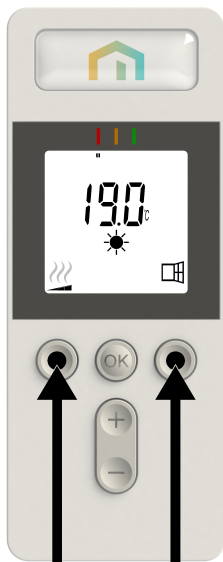

8s

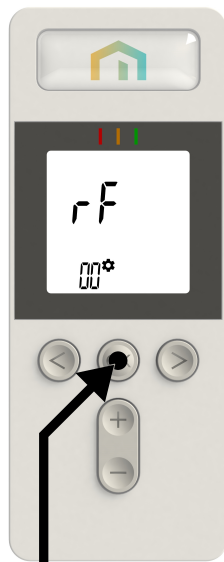

1s



FI TURVALLISUUSTIETOJA

Turvallisuusstandardin EN 60335 vuoksi alla oleva teksti on pakollinen kaikille sähkötuotteille, ei vain radiaattoreille.

Yli 8-vuotiaat lapset tai sellaiset henkilöt, joiden toimintakyky on rajoittunut tai joilla ei ole tarvittavaa kokemusta tai tietoa laitteen käytöstä, voivat käyttää laitetta vain, jos heitä valvotaan ja ohjeistetaan laitteen turvalliseen käyttöön ja he ymmärtävät käyttöön liittyvät vaaratekijät. Lapset eivät saa leikkiä laitteella. Alle 8-vuotiaat lapset eivät saa puhdistaa tai huoltaa laitetta ilman valvontaa. Pidä laite ja sen johto

alle 8-vuotiaiden lasten ulottumattomissa. Alle 3-vuotiaat lapset on pidettävä poissa laitteen lähetyviltä, ellei heitä valvota jatkuvasti. 3–8-vuotiaat lapset saavat kytkeä laitteen päälle ja pois päältä vain, jos laite on asetettu tai asennettu normaaliin käyttöasentoon ja heitä valvotaan ja heitä on neuvottu käyttämään laitetta turvallisesti ja he ymmärtävät käyttöön liittyvät vaaratekijät. Alle 8-vuotiaat lapset eivät saa kytkeä laitetta pistorasiaan, säätää ja puhdistaa laitetta tai tehdä mitään huoltotöitä.



FI

VAROITUS

JOTKIN TUOTTEEN OSAT SAATTAVAT OLLA ERITTÄIN KUUMIA JA AIHEUTTAA PALOVAMMOJA. ERITYISTÄ VAROVAISUUTTA ON NOUDATETTAVA, JOS PAIKALLA ON LAPSIA TAI HENKILÖITÄ JOIDEN TOIMINTAKYKY ON RAJOITTUNUT. ÄLÄ PEITÄ RADIAATTORIA, JOTTA SE EI YLIKUUMENE. "ÄLÄ PEITÄ" TARKOITTAÄ, ETTÄ RADIAATTORIA EI SAA KÄYTTÄÄ VAATTEIDEN KUIVAAMISEEN ESIMERKIKSI ASETTAMALLA NIITÄ SUORAAN RADIAATTORIN PÄÄLLE.



FI

HÄVITTÄMINEN WEEE-DIREKTIIVIN (2012/19/EU) MUKAISESTI

HÄVITTÄMINEN WEEE-DIREKTIIVIN (2002/96/EU) MUKAISESTI. TUOTETARRASSA OLEVA SYMBOLI OSOITTAÄ, ETTÄ TUOTETTA EI SAA KÄSITELLÄ KOTITALOUSJÄTTEENÄ, VAAN SE ON LAJITELTAVA ERIKSEEN. KÄYTTÖIÄN PÄÄTYTTYÄ TUOTE ON VIETÄVÄ SÄHKÖ- JA ELEKTRONIIKKATUOTTEIDEN KERÄYKSEEN. PALAUTTAMALLA TUOTTEEN AUTAT VÄLTÄMÄÄN MAHDOLLISIA NEGATIIVISIA YMPÄRISTÖ- JA TERVEYSVAIKUTUKSIA, JOITA VOI AIHEUTUA, JOS TUOTE HÄVITETÄÄN TAVALLISENA KOTITALOUSJÄTTEENÄ. TIETOJA KIERRÄTYKSESTÄ JA KERÄYSMAHDOLLISUUKSISTA SAAT OTTAMALLA YHTEYTTÄ PAIKALLISEEN VIRANOMAISEEN, JÄTTEENKERÄYSPALVELUUN TAI YRITYKSEEN, JOSTA OSTIT TUOTTEEN. SOVELLETTAVISSA MAISSA, JOISSA TÄMÄ DIREKTIIVI ON VOIMASSA.

1. YLEISTÄ

- Tämä laite on suljettu sähköradiaattori, joka on suunniteltu asennettavaksi kiinteästi seinään.
- Tämä laite on standardien EN 60335-1 ja EN 60335-2-30 mukainen.
- Laitteen eristysluokka on I ja sen sähkösuojaluokka on IP21, jos sitä käytetään vakiomallisen liitántärasian kanssa. Sähkösuojaluokka on IP44, jos laitetta käytetään vakiomallisen liitántärasian JA roiskeenkestävän kannen kanssa (tilataan erikseen).
- Tämä laite vastaa EU-direktiiviä 2014/30/EU (CE-merkintä kaikissa laitteissa).
- Tuotetoimitukseen kuuluu seinäkiinnikkeet ja ruuvit.
- Tuotteen mukana toimitetaan liitántäkaapeli, jossa on 5-napainen liitin ja liitántärasia.

2. ASENNUS

SIJOTUS

- Radiaattori on sijoitettava vaakasuoraan, jotta se toimii oikein.
- Radiaattori on sijoitettava voimassaolevien standardien mukaisesti. Kuvan 1 vähimmäisetäisyyksiä on noudatettava!
- Radiaattori voidaan sijoittaa alueen 2 ”ulkopuolelle” vakiomallisella liitántärasialla ja alueen 2 sisäpuolelle, jos liitántärasiasa on varusteena roiskesuojattu kansi (kuva 2), kunhan mitään hallintalaitteita (painiketta, kytkimiä jne.) ei ole kylpyammeessa tai suihkun alla olevien ihmisten ulottuvilla.
- Radiaattori on kiinnitettävä seinään mukana toimitetuilla seinäkiinnikkeillä.
- Radiaattoria ei saa sijoittaa pistorasian alapuolelle.

KIINNITYS

- Merkitse seinäkiinnikkeiden ja ruuvireikien välinen etäisyys taulukossa osoitetulla tavalla, katso kuva 3A (yksipaneelinen YALI D) tai 3B (yksipaneelinen YALI P ja YALI R) tai 3C (kaksipaneelinen). Huomaa, että 2000 mm pitkien tuotteiden mukana toimitetaan ylimääräiset kiinnikkeet. Kolmas kiinnike asennetaan.

- Huomaa, että kiinnikkeitä voidaan käyttää alakiinnitysreiän korkeuden mittaamiseen, katso kuva 3D (ei koske 300 mm korkeita YALI P- ja YALI R-yksittäisradiaattoreita).
- Radiaattorien oikean asennuksen kannalta on tärkeää tehdä kiinnitys siten, että se sopii aiottuun käyttöön ja estää mahdollisen väärinkäytön. Ennen asennuksen viimeistelyä on otettava huomioon useita osatekijöitä, kuten menetelmä, jolla radiaattori kiinnitetään seinään, itse seinän tyyppi ja kunto sekä mahdolliset tuotteeseen kohdistuvat lisävoimat tai -painot.
- Mukana toimitetut kiinnitysmateriaalit on tarkoitettu asennettavaksi ainoastaan massiivipuusta, tiilestä, betonista valmistettuihin tai puurunkoisiin seiiniin, joissa kiinnitys tapahtuu suoraan puuhun. Seinissä saa olla enintään 3 mm:n viimeistelyverhous. Ota yhteyttä asentajaan ja/tai alan asiantuntijaan, jos kyseessä on muusta materiaalista, esimerkiksi ontoista tiilistä valmistettu seinä.

On aina suositeltavaa, että asennuksen suorittaa pätevä ammattiasentaja tai vastaava henkilö.

LIITÄNTÄ

- Sähkötyöt on tehtävä voimassa olevien sähköasennusmääräysten mukaisesti.
- Radiaattorin saa kytkeä verkkovirtaan ainoastaan sähköalan ammattilainen. Katso ohjeet radiaattorin kytkentään kuvan 4A kytkentäkaaviosta.
- Radiaattori on kytkettävä virtalähteeseen laitteeseen asennetulla virtajohdolla.
- Jos radiaattori asennetaan kylpyhuoneeseen tai suihkutilaan, se on suojattava vikavirtasuojalla (RCD), jonka nimellisvikavirta on enintään 30 mA.
- Radiaattori on varustettu ylikuumenemissuojalla – jota ei voi resetoida – joka laukeaa, jos radiaattori ylikuumentuu. Jos radiaattori irrotetaan seinäkiinnikkeistä lyhyeksikin ajaksi, se on ehdottomasti kytkettävä pois päältä, katso kuva 4B. Tämä voi laukaista ylikuumenemissuojan, jota ei voi resetoida. Jos ylikuumenemissuoja laukeaa, sen lämpösulake on vaihdettava. Ota yhteys jälleenmyyjään.

3. KÄYTTÖ



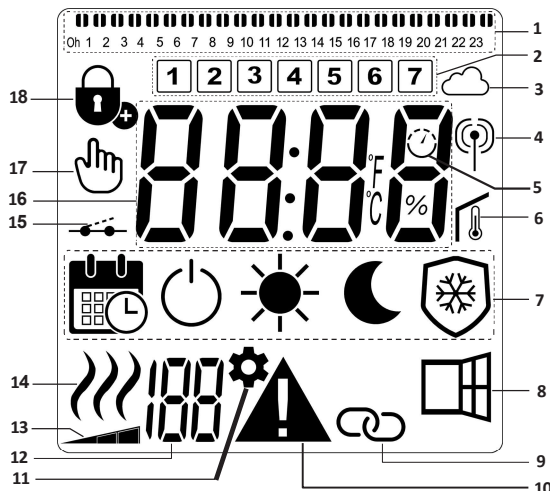

• Virtapainike sijaitsee radiaattorin ohjauspuolen alaosa (kuva 5). Radiaattorin saa kytkeä päälle vain, kun se on asennettu oikein ja kiinnitetty seinäkiinnikkeisiin (kuva 3B). Kun radiaattori kytetään päälle, LCD-näyttö syttyy ja kaikki näyttösegmentit näkyvät muutaman sekunnin ajan. Tämän jälkeen ne poistuvat näkyvistä, ja näkyviin tulee ohjelmistoversio. Näyttöön tulee näkyviin mukavuustilan aiemmin valitun käyttötilan näyttö. Taustavalo sammuu 5 sekunnin kuluttua.

• Näyttö (A, kuva 5)



1. Ohjelman tietopalkki tai toiminnan ilmaisin.
2. Viikonpäivänäyttö.
3. Pilvikuvake (Unisenza+-yhdyskäytävän kanssa).
4. RF-yhteyden merkkivalo (Unisenza+-yhdyskäytävän kanssa).
5. Ennakoivan käynnistyksen merkkivalo.
6. Huoneenlämpötilan merkkivalo.
7. Toimintatilan valikko.
8. Avoimen ikkunan tunnistustoiminnon merkkivalo.
9. Päälaite/seuraaja-merkkivalo (Unisenza+-yhdyskäytävän kanssa).
10. Varoitusmerkkivalo.
11. Asennusparametrin merkkivalo.
12. Parametrin numero, kun näytössä on kuvake "11".
13. Etupaneelin lämpötilarajan ilmaisin.
14. Lämmitystarpeen ilmaisin.
15. Ohjauskaapelin ilmaisin.
16. Lämpötilojen tai ajan näyttöalue.
17. Käsikuvake.
18. Näppäinlukkotoiminnon merkkivalo.

• Näppäimistö (B, kuva 5)

-  Oikea navigointinäppäin
-  Vasen navigointinäppäin
-  + Plus-näppäin
-  - Miinus-näppäin
-  OK Vahvistusnäppäin

YLEISTÄ

TOIMINTATILAN VAIHTAMINEN

Perustilassa käytettävissä ovat vain mukavuustila ja ohjelmatila.

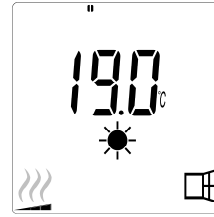

- Voit syyttää taustavalon painamalla mitä tahansa painiketta.
- Voit siirtyä tilojen välillä painamalla "◀"- tai "▶"-painiketta.
- Siirry haluamasi käyttötilaan painamalla vasenta "◀"- tai oikeaa "▶"-painiketta ja vahvista valintasi painamalla "OK".

MUKAVUUS- JA OHJELMATILAN LÄMPÖTILOJEN MUUTTAMINEN

- Voit syyttää taustavalon painamalla mitä tahansa painiketta.
- Kun painat "+"- tai "-"-painiketta, asetettu lämpötila alkaa vilkkua ja sen voi säätää haluttuun tasoon.
- Odota 6 sekuntia, kunnes uusi asetettu lämpötila lakkaa vilkkumasta tai vahvista asetus välittömästi painamalla "OK"-painiketta.

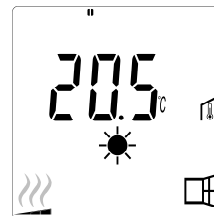

HUOM.: Mukavuuslämpötilan asetuksen on aina oltava korkeampi kuin alennetun lämpötilan asetus. Jos mukavuuslämpötilaa ei voi laskea haluttuun arvoon, aseta ensin alennettu lämpötila vielä pienemmäksi tai nosta ensin mukavuuslämpötilaa, jos alennettua lämpötilaa ei voida nostaa haluttuun arvoon (enintään 19 °C).

MITATUN HUONEENLÄMPÖTILAN NÄYTTÄMINEN



- Paina "OK"-painiketta kaksi kertaa. Ensimmäisellä painalluksella näyttöön syttyy valo ja toisella painalluksella näyttöön tulee mitattu huonelämpötila sekä huoneenlämpötilan kuvake , alueelle 6 LCD-näytössä.
- Näyttö palautuu automaattisesti aktiiviseen toimintatilaan 8 sekunnin kuluttua.

LÄMMITYS

- Kun radiaattori lämmitteä, kuvake  LCD-näytön osassa 14 näkyy jatkuvasti. Kun radiaattori säätelee lämpötilaa, kuvake  ei välttämättä aina näy vaaditun lämmitystarpeen vuoksi.

EDISTYNYT TILA

Katso ohjeet kaikkien käyttötilojen käyttöönottoon kohdasta 4.0. Aseta parametrin 01 arvoksi "YES" (Kyllä).

YKSITTÄINEN RADIAATTORI

MUKAVUUSTILA

Tätä tilaa käytetään asunnon ollessa normaalissa käytössä.

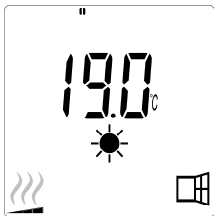

- Oletusarvo: 19,0 °C

ALENNETTU LÄMPÖTILA (vain edistynyt tila)

Tätä tilaa käytetään yöaikaan tai kun asunto on tyhjiällä muutaman tunnin ajan tai kauemmin.



- Oletusarvo: 15,5 °C

OHJELMATILA

HUOM.: Laite noudattaa oletuksena ulkoisia ohjelmointikomentoja, kun se on asetettu tähän tilaan. Ohjelman D1 on oltava valittuna (oletus).

Jotta tuote voi seurata sisäistä kelloa, katso ohjeet kohdasta 4.0. Aseta parametri 10 arvoon "YES" (Kyllä), aseta aika ja valitse lämmitysohjelma parametrissa numero 11.

Kun palaat päänäyttöön, valittu ohjelma ja aika-asetukset tulevat näkyviin.

Katso ohjeet lämmitysohjelman valitsemiseen kohdasta 4.0. Voit tarkastella käytettävissä olevia lämmitysohjelmia valitsemalla parametrin 11.

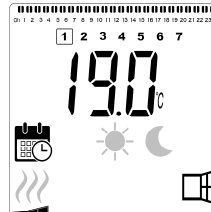

- Oletusarvo: 19,0 °C

HUOM.: Jos yhteys on muodostettu yhdyskäytävään, aikaa ei voi asettaa.

JÄÄTYMISENESTOTILA (vain edistynyt tila)

Tätä tilaa käytetään, kun asunto on tyhjiällä pitkiä aikoja.



- Oletusarvo: 7,0 °C

VALMIUSTILA (vain edistyneessä tilassa)

Tässä tilassa radiaattori sammuu, ja LCD-näytössä näkyy teksti "OFF" (Pois päältä).

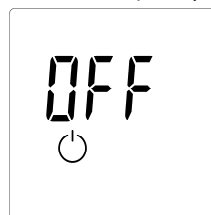

- Radiaattori ei enää vastaanota signaaleja johdolisesta ulkoisesta ohjelmointilaitteesta.

- Voit tarkistaa mitatun huoneenlämpötilan milloin tahansa painamalla "OK"-painiketta.

HUOMIO: Huomaa, että jos kiinteistössä ei ole lämmitystä, putket voivat jäätää. Tuotteen ja omaisuuden suojaamiseksi erittäin alhaisissa lämpötiloissa suosittelemme käyttämään "jäätymisenestotilaa".

- **HUOMIO:** Tässä tilassa radiaattorit ovat edelleen kytkettyinä sähkönsyöttöön.

RADIAATTORI KYTKETTY UNISENZA PLUS GATEWAY

LANGATTOMAN RADION ALUSTUS (PARILIITOS)(kuva 7)

Siirry valikkoon painamalla samanaikaisesti painikkeita "◀" ja "▶" 8 sekunnin ajan, kunnes kuvake



näky LCD-näytön osassa 11 ja näytössä lukee "rF".

Numerot vaihtuvat sen merkiksi, että digitaalinen termostaatti odottaa radiolinkin signaalin vastaanottamista yhdyskäytävästä (peruuta radion alustus painamalla "◀"). Kun radiolinkin signaali vastaanotetaan, laitepari tallennetaan, minkä jälkeen laite palaa päänäyttöön, mutta nyt näytössä näkyvät pilvipalvelun ja antennin symbolit.

RADIAATTORI KYTKETTY LANGALLISEEN OHJELMOINTILAITTEeseen

• Kun laite on kytkettynä johdolliseen ohjelmointilaitteeseen, radiaattorista on valittava ohjelmatila, jotta se noudattaa ulkoisen ohjelmointilaitteen ohjeita.

HUOM.: Esiasetetun ohjelman D1 on oltava valittuna (oletus).

- Mukavuustila/lämpötila on aktiivinen. Kuvake näkyy LCD-näytön osiossa 7.
- Alennettu tila/lämpötila on aktiivinen. Kuvake näkyy LCD-näytön osiossa 7 ja kuvake näkyy osiossa 15.

LANGALLISEEN PÄÄ- JA SEURAAJALAITTEIDEN KOKOONPANOON KYTKETYT RADIAATTORIT

- Kun huoneeseen on asennettu useita radiaattoreita, yksi niistä voidaan asettaa "päälaitteeksi" ja muut toimivat "seuraajina". Seuraaja noudattaa pääradiaattorista tulevia lämmitysohjeita.
- Tämä asetus edellyttää asianmukaista johdotusta (kuva 4A).

HUOM.: Kaikki samaan päälaitteen/seuraajan ryhmään kuuluvat radiaattorit on kytkettävä samaan vaiheeseen nastaan 1.

- Katso ohjeet radiaattorin asettamiseen seuraajaksi kohdasta 4.0. Aseta parametri numero 08 arvoon "YES" (Kyllä).
- Tämä radiaattori voidaan kytkeä vain päälaitteena/seuraajana muihin Yali Comfort-/Digital/Parada-/Ramo-tuotteisiin.
- Enintään 10 seuraajaa voidaan yhdistää kuhunkin päälaitteeseen.

NÄPPÄINLUKITUSTOIMINTO

Näppäinlukitustoiminnon avulla voit estää muutosten tekemisen asetuksiin (lastenhuoneessa, julkisella paikalla jne.)

- Ota näppäinlukitus käyttöön painamalla samanaikaisesti painikkeita "◀", "OK" ja "▶" 10 sekunnin ajan.
- Näppäinlukon kuvake tulee näkyviin osioon 18 LCD-näyttöön.
- Avaa näppäimistön lukitus toistamalla sama toimenpide. Tämä toiminto on käytettävissä kaikissa käyttötiloissa.

HUOM.: Kun tuote on yhdistetty Unisenza PLUS Gateway -laitteeseen, sen voi lukita tai avata vain sovelluksessa.

TOIMINNAN ILMAISIN

LCD-näytön yläpuolella olevat värilliset ilmaisimet ilmaisevat visuaalisesti, kuinka paljon energiaa nykyinen lämpötila-asetus käyttää, eli

Punainen = suuri

Oranssi = Keskitarionen

Vieheä = vähäinen energiankulutus

Kun lämpötila-asetusta nostetaan, toiminnan ilmaisimen segmentit tulevat näkyviin LCD-näytön osaan 1 oranssien tai punaisten ilmaisinten alle. Lämpötila-asetusta laskettaessa käy päinvastoin.

HUOM.: Toiminnan ilmaisimen segmenttien tilalle tulee ohjelman tietopalkki ohjelmatilassa.

Toiminnan ilmaisinta voi tarkastella vain mukavuustilassa.

VIANETSINTÄ

Näytetyt kuvakkeet		
	Anturiongelma	Ota yhteys valmistajaan tai huoltoedustajaan.
	Päälaitteen signaali on katkennut.	Tarkasta johdot. Tarkista päälaitte.

4. PARAMETRIVALIKKO

Termostaatissa on parametrivalikko. Siirry valikkoon painamalla samanaikaisesti painikkeita "◀" ja "▶" 8 sekunnin ajan, kunnes kuvake  näkyy LCD-näytön osassa 11 ja näytössä lukee "rF".

Parametrit voidaan valita käyttämällä vasenta "◀" ja oikeaa "▶" navigointipainiketta. Kun haluttu parametri näkyy näytössä, paina "OK"-painiketta. Muuta parametriasetuksia painikkeilla "+" tai "-" ja vahvista säätö painikkeella "OK".

Poistu parametrivalikosta valitsemalla parametri "END" (Lopeta) ja paina "OK"-painiketta.

OLETUSARVO JA MUUT MAHDOLLISUUDET

00 rF: LANGATTOMAN RADION ALUSTUS (PARILIITOS)

Siirry alustusjaksoon painamalla "OK".

Numerot vaihtuvat sen merkiksi, että digitaalinen termostaatti odottaa radiolinkin signaalin vastaanottamista yhdyskäytävästä (peruuta radion alustus painamalla "◀"). Kun radiolinkin signaali vastaanotetaan, laitepari tallennetaan, minkä jälkeen laite palaa päänäyttöön, mutta nyt näytössä näkyvät pilvipalvelun ja antennin symbolit.

01 ALL: ASIANTUNTIJA-ASETUS

Syötä tämä parametri painamalla "OK". Valitse painamalla "+" tai "-" ja vahvista painamalla "OK"-painiketta:

no: Perustila (vain ohjelma- ja mukavuustilat käytettävissä).

YES: Edistynyt tila (kaikki tilat käytettävissä).

HUOM.: Jos yhteys on muodostettu Unisenza+-yhdyskäytävään, tämä asetus on käytettävissä vain sovelluksessa.

02 dEG: NÄYTETTÄVIEN ASTEIDEN TYYPPI

Syötä tämä parametri painamalla "OK". Valitse painamalla "+" tai "-" ja vahvista painamalla "OK"-painiketta:

°C = Celsius

°F = Fahrenheit

HUOM.: Jos yhteys on muodostettu Unisenza+-yhdyskäytävään, tämä asetus on käytettävissä vain sovelluksessa.

03 __. : SISÄISEN ANTURIN KALIBROINTI

Kalibrointi on tehtävä yhden päivän käytön jälkeen samalla asetuslämpötilalla seuraavan kuvauksen mukaisesti:

Aseta lämpömittari huoneeseen 1,5 metrin päähän lattiasta (kuten termostaattikin) ja tarkista huoneen todellinen lämpötila tunnin kuluttua.

Kun siirryt kalibrointiparametrinäytölle, todellisen lämpötilan arvo tulee näkyviin.

Syötä lämpömittarissa näkyvä todellinen arvo "-"- tai "+"-painikkeilla. Tässä vaiheessa LCD-näytön osassa 17 näkyy käsikuvake  ja arvo vilkkuu. Vahvista ja tallenna painamalla "OK". Jos jo tallennettu kalibrointi pitää poistaa, muuta arvoa "-"- tai "+"-painikkeilla, vaikka vain 0,5 °C, ja paina sitten vasenta "◀"-navigointipainiketta. Käsisyönnön poistuu näytöltä, ja näkyviin tulee tehtaalla kalibroitu lämpötilalukema.

HUOM.: Kalibrointiprosessin aikana saa käyttää vain termostaatilla ohjattuja lämmituselementtejä (seuraajaradiaattorit mukaan lukien). Toissijaista lämmönlähdettä ei saa olla samassa huoneessa edeltävien 24 tunnin aikana.

HUOM.: Jos yhteys on muodostettu Unisenza+-yhdyskäytävään, tämä asetus on käytettävissä vain sovelluksessa.

04 SurF: ETUPANEELIN LÄMPÖTILAN

RAJOITUS

Tätä tehoasetusta voidaan käyttää etupaneelin lämmituselementin tehon ja siten etupaneelin pintalämpötilan rajoittamiseen.

Syötä tämä parametri painamalla "OK". Valitse painamalla "+" tai "-" ja vahvista painamalla "OK"-painiketta:

no = 100 % (oletus)

Mid = 70 %

Lo = 55 %

HUOM.: Jos yhteys on muodostettu Unisenza+-yhdyskäytävään, tämä asetus on käytettävissä vain sovelluksessa.

HUOM.: Kun huomioidaan radiaattorin jatkuva käyttö enintään 60 °C:n tai 75 °C:n lämpötilassa, lämpötehoon on käytettävä seuraavaa korjauskerrointa.

ASETUS	PINNAN LÄMPÖTILA	YKSI-PANEELINEN	KAKSI-PANEELINEN
no	~ 90 °C enint.	1	1
Mid	~ 75 °C enint.	~ 0,70	~ 0,90
Lo	~ 60 °C enint.	~ 0,55	~ 0,80

Esim.: Yksipaneelinen 1000 watin radiaattori, jonka pintalämpötilaksi on ohjelmoitu enintään 75 °C, tuottaa enintään 700 wattia. Kaksipaneelinen 1000 watin radiaattori, jonka pintalämpötilaksi on ohjelmoitu enintään 60 °C, tuottaa enintään 800 wattia. Nämä arvot on otettava huomioon laskennallisten lämpöhäviöiden kattamiseksi, kun valitaan paneelien määrää ja tyyppiä .

05 FIRMWARE VERSIO

Näyttää MCU- ja ZigBee-laiteohjelmiston vuorotellen 2 sekunnin välein.

06 Wind: AVOIMEN IKKUNAN TUNNISTUS

(Näytöllä näkyy teksti "U-ind")

Syötä tämä parametri painamalla "OK". Valitse painamalla "+"- tai "-"-näppäintä ja vahvasta painamalla "OK"-näppäintä:

no: (ei) avoimen ikkunan tunnistustoiminto pois käytöstä.

YES: (kyllä) avoimen ikkunan tunnistustoiminto käytössä (oletus). Kuvake  näkyy jatkuvasti LCD-näytön osiossa 8 .

Tämä toiminto vaihtaa radiaattorin mistä tahansa aktiivisesta tilasta jäämisenestotilaan, kun havaitaan avoin ikkuna (huoneen lämpötila laskee tietyn ajan kuluessa). Avoimen ikkunan kuvake  alkaa vilkkua ja jatkaa vilkkumista niin kauan kuin toiminto on aktiivinen.

Voit palata edelliseen tai automaattiseen tilaan painamalla "OK"-näppäintä kahdesti.

HUOM.: Jos yhteys on muodostettu Unisenza+-yhdyskäytävään, tämä asetus on käytettävissä vain sovelluksessa.



07 ItCS: ENNAKOIVA KÄYNNISTYS

Syötä tämä parametri painamalla "OK". Valitse painamalla "+"- tai "-"-näppäintä ja vahvasta painamalla "OK"-näppäintä:

no: (ei) ennakoiva käynnistystoiminto pois käytöstä. Lämmitys mukavuuslämpötilaan käynnistyy ohjelmoituna aikana.

YES: (kyllä) ennakoiva käynnistystoiminto käytössä (oletus).

Lämmitys käynnistyy ennakoidussa optimaalisessa ajassa, jotta mukavuuslämpötila saavutetaan ohjelmoituna aikana.

LCD-näytön osassa 5 näkyy jatkuvasti  (vain ohjelmatila). Ennakoivan käynnistymisen kuvake  vilkkuu esilämmityksen alkaessa.

HUOM.: Lämmityksen käynnistysajat vaihtelevat lämmityskauden mukaan, kun tämä toiminto on käytössä.

HUOM.: Jos yhteys on muodostettu Unisenza+-yhdyskäytävään, tämä asetus on käytettävissä vain sovelluksessa.

08 SLA tai FOLL: PÄÄLAITTEEN/SEURAAJAN KOKOONPANO

Syötä tämä parametri painamalla "OK". Valitse painamalla "+"- tai "-"-näppäintä ja vahvasta painamalla "OK"-näppäintä:

no: (ei) radiaattorin ohjaus aktiivinen (oletus).

YES: (kyllä) radiaattori toimii seuraajaradiaattorina ja noudattaa pääradiaattorin ohjeita.

HUOM.: Jos yhteys on muodostettu Unisenza+-yhdyskäytävään, tämä asetus ei ole käytettävissä.

09 CLr: TEHDASASETUS

Palauta lämpötilojen asetusarvot ja kaikki tämän valikon käyttäjäparametrit tehtaan oletusasetuksiin painamalla "OK"-näppäintä 6 sekunnin ajan.

HUOM.: Unisenza+-yhdyskäytävän kanssa muodostettu pariliitos menetetään.

Näyttö tyhjenee, LCD-näyttö syttyy ja kaikki segmentit näkyvät muutaman sekunnin ajan ennen ohjelmistoversion tulemistä näyttöön. Näkyviin tulee mukavuustilan näyttö.

10 hour: AIKA-ASETUS

HUOM.: Jos virta katkeaa, virta katkaistaan tai laite sammutetaan vain muutamaksikin sekunniksi, aika- ja päiväasetus nollautuu.

HUOM.: Jos laite on yhdistetty Unisenza+-yhdyskäytävään, tämä asetus on käytettävissä vain sovelluksessa.

no: (ei) aika-asetus pois käytöstä (oletus).

YES: (kyllä) aika-asetus käytössä.

- Tunnin arvo vilkkuu. Säädä tunnin arvoa painamalla "+"- tai "-"-näppäimiä ja vahvasta painamalla "OK"-näppäintä.

- Minuutin arvo vilkkuu. Säädä minuuttiarvoa painamalla "+"- tai "-"-näppäintä ja vahvasta painamalla "OK"-näppäintä.

- LCD-näytön osassa 2 vilkkuvat päivän arvot. Säädä päivän arvoa painamalla "+"-tai "-"-näppäimiä ja vahvasta painamalla "OK"-näppäintä.

- Mukavuustilan tai aiemmin valitun käyttötilan näyttö tulee näkyviin.

11 prog: LÄMMITYSOHJELMAN VALITSEMINEN/MÄÄRITTÄMINEN

HUOM.: Jos yhteys on muodostettu Unisenza+-yhdyskävään, tämä asetus on käytettävissä vain sovelluksessa.

OHJELMAN VALITSEMINEN

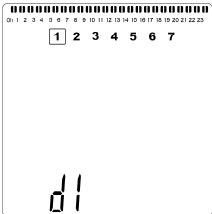

- Valitse jokin esiasetetuista ohjelmista, d1–d9 (kuva 6) tai käyttäjän määritettävissä olevista ohjelmista, U1–U4, painikkeella "+" tai "-". Ohjelman numero vilkkuu. Nykyisen päivän lämmitysaikataulu näkyy nestekidenäytön yläreunassa.
- Voit tarkastella muiden päivien lämmitysaikataulua painamalla "◀"- tai "▶"-näppäimiä. Vahvista ohjelma painamalla "OK".

KÄYTTÄJÄN OHJELMAN MÄÄRITTÄMINEN

HUOM.: Tallennuksen jälkeen käyttäjän määrittämät ohjelmat eivät häviä sähkökatkoksen aikana. Kellonaika nollautuu kuitenkin arvoon 00:00 ja päivä arvoon 1, kun virta palautuu. Jos niitä ei aseteta oikein, tuote ei välttämättä lämpene odotettuina ajankohtina.

HUOM.: Jos käyttäjän määrittämä ohjelma on jo luotu ja tallennettu aiemmin, uusi ohjelma tallentuu sen päälle.

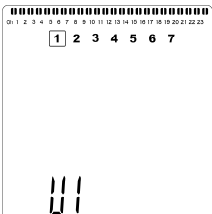

- Valitse muokattava ohjelma U1–U4 näppäimillä "+" tai "- " ja paina sitten "OK"-näppäintä 3 sekunnin ajan.

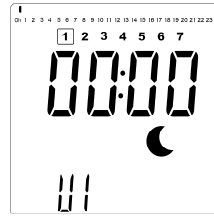

- Edellä oleva näyttö tulee näkyviin. Symboli ☾, aika-arvo 00:00 ja aikasegmentti ohjelman tietopalkissa näytön alareunassa vilkkuvat jatkuvasti.

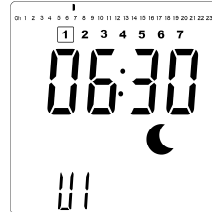

- Säädä ensimmäisen alennetun lämpötilan jakson päättymisaika näppäimillä "+" tai "-".
- Kun aikaa indeksoidaan, ohjelmatietopalkin vilkkuva segmentti siirtyy horisontaalisesti aika-asteikolla aika-arvon mukaan.

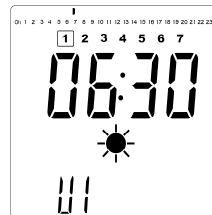

- Vahvista aika, jolloin tila vaihtuu alennetusta lämpötilasta mukavuustilaan, painamalla "OK"-näppäintä. Symboli ☀ alkaa vilkkua symbolin ☾ sijasta tämän mukavuusjakson alkamisen merkiksi.



- Näppäimillä "+" ja "-" voit säätää aikaa, jolloin ensimmäinen mukavuustilan jakso päättyy. Ohjelmatietopalkin segmentit täyttyvät mukavuuslämpötilajakson näyttämiseksi.

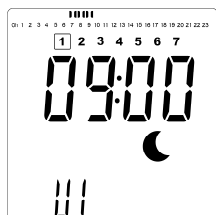

- Vahvasta mukavuustilasta alennetun lämpötilan tilaan siirtymisen aika painamalla "OK"-näppäintä. Symboli ☾ alkaa vilkkua symbolin ☀ sijasta tämän alennetun lämpötilan tilan merkiksi.

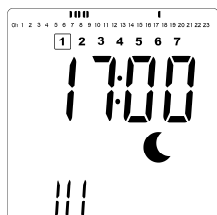

- Säädä "+"- ja "-"-painikkeilla aikaa, jolloin tämä alennetun lämpötilan jakso päättyy.

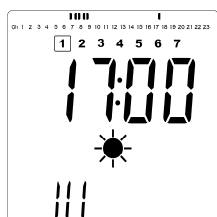

- Vahvasta aika, jolloin tila vaihtuu alennetusta lämpötilasta mukavuustilaan, painamalla "OK"-näppäintä. Symboli ☀ alkaa vilkkua symbolin ☾ sijasta tämän mukavuusjakson alkamisen merkiksi.

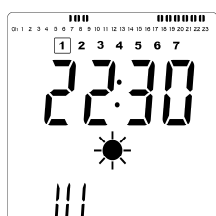

- Säädä "+"- ja "-"-painikkeilla aikaa, jolloin tämä alennetun lämpötilan jakso päättyy. Ohjelmatietopalkin segmentit täyttyvät mukavuuslämpötilajakson näyttämiseksi.

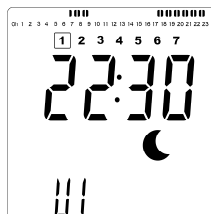

- Vahvasta mukavuustilasta alennetun lämpötilan tilaan siirtymisen aika painamalla "OK"-näppäintä. Symboli ☾ alkaa vilkkua symbolin ☀ sijasta tämän alennetun lämpötilan jakson alkamisen merkiksi.
- Jos tarvitset enemmän kuin kaksi mukavuusjaksoa, toista edelliset vaiheet.



- Kun kaikki mukavuusjaksot on määritetty, siirry "+"-näppäimellä ajan "23:30" yli. Edellä näkyvä näyttö tulee esiin. Siinä kysytään, kopioidaanko juuri kyseiselle päivälle määritetty ohjelma seuraavalle päivälle.
- Kopioi ohjelma seuraavalle päivälle painamalla "OK"-näppäintä. Paina "OK"-painiketta kaikille niille päiville, joille haluat kopioida ohjelman.

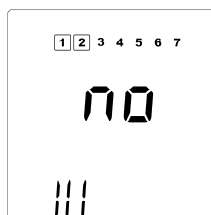

- Jos haluat määrittää toisen ohjelman seuraavalle päivälle, paina "+"- tai "-"-näppäintä, kunnes näytössä näkyy "no". Vahvasta painamalla "OK".

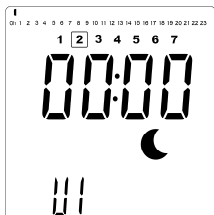

- Päivän numero kasvaa seuraavaksi päiväksi, ja ajaksi asetetaan taas "00:00".



- Kun kaikki päivät on määritetty, näytölle tulee sana "SAVE" (Tallennus). Tallenna ohjelma painamalla "OK"-näppäintä.
- Jos ohjelmaa ei haluta tallentaa, jotta mahdollista aikaisempaa käyttäjän määrittämää ohjelmaa ei korvata, paina vasenta nuolipainiketta "◀". Näyttö palaa takaisin Ohjelman valinta -näyttöön.

13 MAC: ZIGBEE-MODUULIN MAC-OSOITE

Syötä tämä parametri painamalla "OK". MAC-osoitteen 16 numeroa tulevat näyttöön, 4 numeroa kerrallaan. Jokainen 4 numerosta näkyy 3 sekunnin ajan.

14 CodE: ZIGBEE-MODUULIN ASENNUSKOODI

Syötä tämä parametri painamalla "OK". MAC-osoitteen 32 numeroa näytetään, 4 numeroa kerrallaan. Jokainen 4 numerosta näkyy 3 sekunnin ajan.

15 RES: EI KÄYTÖSSÄ

16 End: POISTU PARAMETRIVALIKOSTA

Poistu asennusparametrivalikosta ja palaa normaaliin toimintaan painamalla "OK".

5. HUOLTO, KORJAUS JA HÄVITTÄMINEN

- **VAROITUS:** Katkaise sähkönsyöttö ennen puhdistus- tai huoltotoimenpiteitä.
- Tuote on puhdistettava pehmeällä kostealla liinalla. ÄLÄ käytä kemiallisia tai hankaavia puhdistusaineita, sillä ne vahingoittavat pintaa.
- Radiaattori on varustettu ylikuumenemissuojalla, jota ei voi resetoida (sulake). Ylikuumenemissuoja katkaisee virran, jos radiaattori kuumenee liikaa (esim. peitettynä).
- Jos virtajohto on vahingoittunut, se on vaaran välttämiseksi vaihdettava valmistajalla, huoltokorjaamossa tai valtuutetulla ammattilaisella.
- Radiaattoriin on täytetty tarkka määrä ympäristöystävällistä kasviöljyä. Tästä syystä kaikki korjaukset, jotka edellyttävät radiaattorin avaamista, on jätettävä valmistajan tai valtuutetun edustajan tehtäviksi.
- Jos vuotoja ilmenee, ota yhteys valmistajaan tai huoltoedustajaan.
- Kun radiaattori tulee käyttöikänsä päähän, noudata öljyn hävittämistä koskevia määräyksiä.

6. TAKUU

Tuotteella on 10 vuoden takuu lukuun ottamatta sähkö- ja elektroniikkakomponentteja, joilla on 2 vuoden takuu.

7. TEKNISET OMINAISUUDET

YMPÄRISTÖ: - Käyttölämpötila - Varastointilämpötila	-30 °C... +50 °C -30 °C ... +70 °C
LÄMPÖTILAN ASETUSVÄLI - Mukavuustila - Alennettu lämpötilan tila - Jäätymisenestotila	+5,5 °C ... +30,0 °C, on oltava suurempi kuin alennetun lämpötilan asetus. +5,0 °C ... +19,0 °C, on oltava pienempi kuin mukavuustilan asetus. +5,0 °C ... +10,0 °C
SÄHKÖLAITTEIDEN ERISTYS	Luokka I
SÄHKÖLAITTEIDEN SUOJAAMINEN	<ul style="list-style-type: none"> • IP21, kun asennettuna on vakiokytkentärasia. • IP44, kun asennettuna on roiskeenkestävällä kannella varustettu kytkentärasia.
ISKUSUOJAUS	IK08
VIRRANSYÖTTÖ	230 VAC – 50 Hz tai 400 VAC – 50 Hz tuotteen tyyppikilven mukaisesti.
DIREKTIIVIT JA STANDARDIT: Tuote on suunniteltu seuraavien direktiivien ja standardien mukaiseksi.	<ul style="list-style-type: none"> • EN 60730-1 • EN 60335-1 • EN 60335-2-30 • EN 62233 • EN 55014-1 • EN 55014-2 • EN 61000-3-2 • EN 61000-3-3 • EN 60529 • Pienjännitedirektiivi 2014/35/EU • EMC-direktiivi 2014/30/EU • RED-direktiivi 2014/53/EU • RoHS-direktiivi 2011/65/EU • Ekosuunnitteludirektiivi 2015/1188

NO SIKKERHETSINFORMASJON

På grunn av sikkerhetsstandarden EN 60335 gjelder teksten nedenfor for alle elektriske produkter, ikke bare radiatorer.

Apparatet kan brukes av barn fra 8 år og oppover samt personer med reduserte fysiske, sensoriske eller mentale evner eller manglende erfaring og kunnskap hvis de er under tilsyn eller har fått anvisninger om sikker bruk av apparatet og er klar over farene forbundet med bruk. Barn skal ikke leke med apparatet. Rengjøring og vedlikehold skal ikke utføres av barn med mindre de er eldre enn 8 år og under tilsyn. Hold apparatet og ledningen

utilgjengelig for barn under 8 år. Barn under 3 år må holdes på avstand fra enheten med mindre de er under kontinuerlig tilsyn. Barn mellom 3 og 8 år skal kun slå apparatet på/av hvis apparatet er plassert eller montert i normal driftstilling, og de er under tilsyn eller har fått anvisninger om sikker bruk av apparatet og forstår farene forbundet med bruk. Barn mellom 3 og 8 år skal ikke koble til, regulere, rengjøre eller utføre vedlikehold på apparatet.



NO

FORSIKTIG

NOEN DELER AV DETTE PRODUKTET KAN BLI SVÆRT VARME OG FORÅRSAKE BRANNSÅR. VÆR EKSTRA FORSIKTIG DER BARN OG SÅRBARE PERSONER ER TIL STEDE. FOR Å UNNGÅ OVEROPPHETING MÅ IKKE RADIATOREN TILDEKKES. «IKKE DEKK TIL» BETYR AT RADIATOREN IKKE MÅ BRUKES TIL Å TØRKE KLÆR, FOR EKSEMPEL, VED Å PLASSERE DEM DIREKTE PÅ RADIATOREN.



NO

AVFALLSBEHANDLING I HENHOLD TIL WEEE-DIREKTIVET (2012/19/EU)

AVFALLSHÅNDTERING I HENHOLD TIL WEEE-DIREKTIVET (2012/19/EU). SYMBOLET PÅ PRODUKTETIKETTEN INDIKERER AT PRODUKTET IKKE MÅ HÅNDTERES SOM AVFALL I HJEMMET, MEN MÅ SORTERES SEPARAT. NÅR DEN HAR NÅDD SLUTTEN AV SIN BRUKBARE LEVETID, SKAL DEN RETURNERES TIL ET AVFALLSANLEGG FOR ELEKTRISKE OG ELEKTRONISKE PRODUKTER. VED Å RETURNERE PRODUKTET, BIDRAR DU TIL Å FOREBYGGE MULIGE NEGATIVE EFFEKTER PÅ MILJØET OG HELSEN SOM PRODUKTET KAN HA HVIS DET AVHENDES SOM ORDINÆRT AVFALL I HJEMMET. FOR INFORMASJON OM RESIRKULERING OG AVFALLSHÅNDTERING BØR DU TA KONTAKT MED LOKALE MYNDIGHETER/KOMMUNEN, AVFALLSANLEGG ELLER VIRKSOMHETEN DU KJØPTE PRODUKTET FRA. GJELDER LAND DER DIREKTIVET ER TATT I BRUK.

1. GENERELL INFO

- Dette apparatet er en forseglet, elektrisk radiator for veggmontert installasjon.
- Dette apparatet samsvarer med standardene EN 60335-1 og EN 60335-2-30.
- Apparatet er i isolasjonsklasse I og har elektrisk beskyttelsesnivå IP21 hvis det brukes med standard koblingsboks, og elektrisk beskyttelsesnivå IP44 hvis det brukes med standard koblingsboks OG sprutsikkert deksel (bestilles separat).
- Dette apparatet er i samsvar med EU-direktiv 2014/30/EU (CE-merking på alle apparater).
- Produktet leveres med veggfester og skruer.
- Produktet leveres komplett med en tilkoblingskabel utstyrt med en 5-polet kontakt og koblingsboks.

2. INSTALLASJON

POSISJONERING

- Radiatoren må plasseres horisontalt for å fungere på korrekt måte.
- Radiatoren må plasseres i henhold til gjeldende standarder. Det er svært viktig å overholde minsteavstandene som er angitt på bilde 1.
- Radiatoren kan plasseres "utenfor" sone 2 med standard koblingsboks og innvendig sone 2 hvis koblingsboksen er utstyrt med sprutsikkert deksel (bilde 2), i den grad ingen betjeningsinnretninger (knapper, brytere osv.) er i nærheten av personer i badekaret eller i dusjen.
- Radiatoren må festes til veggen med de medfølgende veggfestene.
- Radiatoren må ikke plasseres under en stikkontakt.

FESTING

- Merk av avstanden mellom brakettene og posisjonene til skruehullene som vist i tabellen på bilde 3A (enkeltpanel YALI D) eller 3B (enkeltpanel YALI P og YALI R) eller 3C (dobbeltpanel). Merk at produkter med 2000 mm lengde leveres med ekstra braketter, da en tredje braket må monteres i midten av produktet.

- Merk at brakettene kan brukes til å måle høyden på det nedre festehullet, se bilde 3D (ekskluderer 300 mm høye YALI P og YALI R enkle radiatorer).
- For korrekt installasjon av radiatorer er det viktig at monteringen utføres på en slik måte at den er egnet for tiltenkt bruk og forutsigbar feilbruk. Det må tas hensyn til en rekke elementer, inkludert festemetoden som brukes til å feste den til veggen, typen og tilstanden til selve veggen, og eventuelle andre potensielle problemer som kan oppstå før installasjonen ferdigstilles.
- Festemateriellet som følger med er kun beregnet for montering på vegger av massivt tre, murstein, betong eller på trerammede bindingsverk der festet er direkte inn i treverket. Alle vegger som vurderes skal ikke ha mer enn maksimalt 3 mm veggbelegg. For vegger laget av andre materialer, for eksempel hul murstein, ta kontakt med din installatør og/eller spesialistleverandør.

I alle tilfeller anbefales det på det sterkeste at en kvalifisert installatør eller annen fagperson utfører monteringen.

TILKOBLING

- Den elektriske installasjonen må samsvare med lokale eller nasjonale forskrifter.
- Radiatoren bør kobles til av en faglært og kvalifisert elektriker. Se koblings skjemaet på bilde 4A for tilkobling av radiatoren.
- Radiatoren må kobles til strømforsyningen med en strømforsyningskabel som er montert på enheten.
- Hvis radiatoren installeres på et bad eller i et dusjrom, må den beskyttes med en jordfeilbryter med en nominell reststrøm som ikke overstiger 30 mA.
- Radiatoren er utstyrt med en ikke-tilbakestillbar overopphetingsvern som utløses hvis radiatoren overopphetes. Hvis radiatoren tas ut av veggkonsollene, selv i en kort periode, må den helt uten unntak, slås av, se bilde 4B. Dette kan til og med utløse den ikke-tilbakestillbare overopphetingsvernet. Hvis overopphetingsvernet utløses, må termosikringen skiftes ut. Ta kontakt med leverandøren.

3. DRIFT

- Av/på-knappen er plassert nederst på betjeningsiden av radiatoren (C, bilde 5). Radiatoren skal kun slås på når den er korrekt installert og festet til veggbrakettene (bilde 3E). Når radiatoren slås på, lyser LCD-skjermen og alle segmentene vil vises i noen sekunder. Deretter forsvinner skjermen før programvareversjonen vises. Driftsmodus "Comfort" eller tidligere valgt driftsmodus vil vises. Bakgrunnsbelysningen slås av etter ytterligere 5 sekunder.

• Display (A, bilde 5)

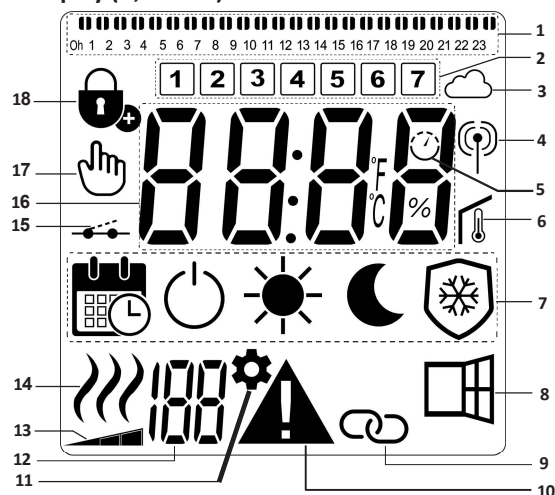

1. Programinformasjonslinje eller "atferdsindikator".
2. Indikator for ukedag.
3. Skyikon (med Unisenza+ Gateway).
4. "RF-tilkobling"-indikator (med Unisenza+ Gateway).
5. Adaptiv startindikator.
6. Indikator for "romtemperatur".
7. Meny for driftsmodus.
8. Indikator for "Åpent vindu"-funksjon.
9. Indikator for Master/følger (med Unisenza+ Gateway).
10. Varselindikator.
11. Indikator for installasjonsparameter.
12. Parameternummer når ikonet "11" vises.
13. Temperaturgrenseindikator på frontpanel.
14. Indikator for varmebehov.
15. Indikator for styreledning.
16. Displaysone for tid eller temperaturer.
17. Håndsymbol.
18. Funksjonsindikator for "tastelås".

• Tastatur (B, Bilde 5)

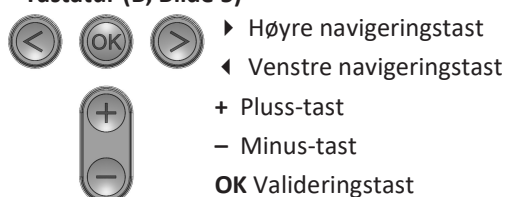

- ▶ Høyre navigeringstast
- ◀ Venstre navigeringstast
- + Plusstast
- Minusstast
- OK Valideringstast

GENERELT

HVORDAN ENDRE DRIFTSMODUS

I grunnmodus er kun komfort- og programmodus tilgjengelig.

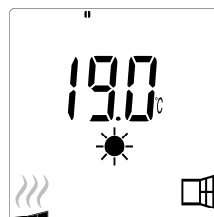

- Trykk på en hvilken som helst knapp for å aktivere bakgrunnsbelysningen.
- Trykk på knappene "◀" eller "▶" for å aktivere rulling mellom moduser.
- Bruk venstre "◀" eller høyre "▶"-knapp for å gå til ønsket driftsmodus, og trykk "OK" for å bekrefte valget.

SLIK ENDRER DU TEMPERATURER FOR KOMFORT- OG PROGRAMMODUS

- Trykk på en hvilken som helst knapp for å aktivere bakgrunnsbelysningen.
- Når du trykker på "+" eller "-" knappene, starter den innstilte temperaturen å blinke og kan justeres til ønsket temperaturnivå.
- Vent 6 sekunder til den nye innstilte temperaturen slutter å blinke, eller trykk på "OK"-knappen for å bekrefte umiddelbart.



MERK: Innstilling av komforttemperaturen må alltid være høyere enn den innstillingen av den reduserte temperaturen. Hvis det ikke er mulig å senke komforttemperaturen til ønsket verdi, stiller du først inn den reduserte temperaturen til en enda lavere verdi, eller hvis det ikke er mulig å øke den reduserte temperaturen til ønsket verdi (maksimalt 19 °C), øker du først komforttemperaturen.

SLIK VISER DU MÅLT ROMTEMPERATUR



- Trykk to ganger på "OK"-knappen. Ved første trykk lyser skjermen, og ved andre trykk vises målt romtemperatur sammen med ikonet for romtemperatur , i avsnitt 6 på LCD-skjermen display.
- Displayet går automatisk tilbake til aktiv driftsmodus etter 8 sekunder.

OPPVARMING

- Når radiatoren varmes opp, vises , i avsnitt 14 til LCD-displayet gjennom hele oppvarmingstiden. Etterhvert som radiatoren reguleres, kan det hende at  ikke alltid vises på grunn av nødvendig varmebehov.

AVANSERT MODUS

For å få tilgang til alle driftsmoduser, se avsnitt 4.0, og sett parameternummer 01 til "JA".

FRITTSTÅENDE RADIATOR

KOMFORTMODUS

Denne modusen skal brukes i perioder med normal bruk.

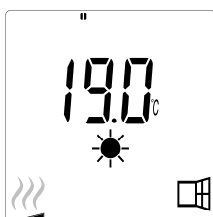

- Standardverdi: 19 °C

REDUSERT MODUS (kun avansert modus)

Denne modusen skal brukes om natten eller når huset ikke er i bruk på noen timer eller mer.



- Standardverdi: 15,5 °C

PROGRAMMODUS

MERK: Som standard vil produktet følge kommandoene til en ekstern programmerer når det settes i denne modusen. Program D1 må velges (standard).

For å gjøre det mulig for produktet å følge den interne klokken, se avsnitt 4.0, stille inn parameter nummer 10 til "JA" for å stille inn tiden, og velge et varmeprogram i parameter nummer 11.

Når du går tilbake til hovedskjermen, vises nå de valgte program- og tidsinnstillingene.

For å velge et varmeprogram, se avsnitt 4.0, og velg parameter nummer 11 for å vise tilgjengelige varmeprogrammer.



- Standardverdi: 19 °C

MERK: Hvis du er koblet til en gateway, er det ikke mulig å stille inn tiden.

FROSTSIKRING-MODUS (kun avansert modus)

Denne modusen skal brukes når huset ikke er i bruk over en lengre periode.



- Standardverdi: 7 °C

STANDBYMODUS (kun avansert modus)

I denne modusen er radiatoren slått av, og ordet "OFF" vises på LCD-displayet.

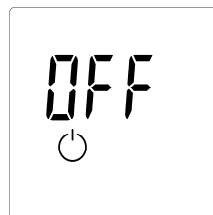

- Radiatoren mottar ikke lenger signaler fra en kablet ekstern programmerer.
- Du kan når som helst kontrollere den målte romtemperaturen ved å trykke på "OK" - knappen .
- **OBS:** Vær oppmerksom på at rørene kan fryse hvis de ikke varmes opp. For å beskytte produkt og eiendom ved svært lave temperaturer anbefaler vi "Frostsikring" -modus.
- **OBS:** I denne modusen er radiatorene fortsatt koblet til strømforsyningen.

RADIATOR KOBLET TIL EN UNISENZA PLUS GATEWAY

OPPSTART AV TRÅDLØS RADIO (PARING)(bilde 7)





Trykk og hold inne "◀" og "▶" taster i 8 sekunder til  , i avsnitt 11 på LCD-skjermen, og "rF" vises på skjermen.

Tallene vil bli i displayet for å vise at den digitale termostaten venter på et radioforbindelsessignal fra gatewayen som skal mottas (trykk på «◀» for å avbryte oppstart av radio). Når forbindelsessignalet til radio mottas, lagres parkoblingen, og enheten går deretter tilbake til hovedskjermen, men nå vises sky- og antennesymbolene.

RADIATOR KOBLET TIL EN KABLET PROGRAMMER

• Når den er koblet til en kablet programmerer, må Program -modus velges på radiatoren slik at den følger rekkefølgen til den eksterne programmereren.

MERK: Forhåndsinnstilt program D1 må velges (standard).

-  Komfortmodus/temperatur er aktiv.  , i avsnitt 7 av LCD- displayet vises.
-  Redusert modus/temperatur er aktiv.  , i avsnitt 7 og  , i avsnitt 15 i LCD-displayet vises.

RADIATORER KOBLET TIL I EN KABLET MASTER-/FØLGER - OPPSETT

- Hvis flere radiatorene er installert i et rom, kan én av dem velges som "Master", mens de andre fungerer som "Følger". Følgerne følger instruksjonene for oppvarming fra Master radiatoren.
- Dette oppsettet krever egnet ledningsopplegg (bilde 4A).

MERK: Alle radiatorene i en Master/Følgergruppe må kobles til samme fase på pinne 1.

- For å stille inn radiatoren som Følger, se avsnitt 4.0, og still inn parameternummer 08 til "JA".
- Denne radiatoren kan bare kobles som Master/følger til andre Yali Comfort/Digital/Parada/Ramo-produkter.
- Maksimalt 10 følgere kan kobles til hver Master.

TASTELÅSFUNKSJON

Bruk tastelåsfunksjonen for å hindre at innstillingene endres (i barnerommet, på offentlige steder osv.)

- For å aktivere tastelåsfunksjonen, hold inne knappene "◀", "OK" og "▶" samtidig i 10 sekunder.
- Tastelås  -ikonet, i avsnitt 18 av LCD-displayet, vises på skjermen.
- Gjenta samme prosedyre for å låse opp tastaturet. Denne funksjonen er tilgjengelig i alle driftsmoduser.

MERK: Når du er koblet til Unisenza PLUS Gateway, kan produktet kun låses eller låses opp i appen.

ATFERDSINDIKATOR

Dette er de fargede indikatorene over LCD-displayet som gir en visuell indikasjon på hvor mye energi den gjeldende temperaturinnstillingen bruker, dvs.

rød = høyt

oransje = medium





grønn = lavt energiforbruk

Når du øker temperaturinnstillingen, vil segmentene for atferdsindikator vises i avsnitt 1 av LCD-displayet under de oransje eller røde indikatorene. Det motsatte gjelder når du reduserer temperaturinnstillingen.

MERK: Segmentene for atferdsindikator erstattes av programinformasjonslinjen i programmodus.

Du kan bare se atferdsindikatoren i komfortmodus.

FEILSØKING

Viste ikoner		
 + 	Sensorproblem	Ta kontakt med produsenten eller servicetekniker.
 + 	Signal fra master er tapt.	Kontroller kablingen. Kontroller Master.

4. PARAMETERMENY

Termostaten har en parametermeny. For å gå inn i denne menyen, trykk og hold inne "◀" og "▶" taster i 8 sekunder til , i avsnitt 11 på LCD-skjermen, og "rF" vises på skjermen.

Parameterne kan velges med venstre "◀" og høyre "▶" navigasjonsknapper. Når ønsket parameter vises, trykker du på "OK"-knappen. Endre parameterinnstillingene med "+" eller "-"-knappen, og bekreft med "OK"-knappen.

For å gå ut av parametermenyen velger du parameteren "AVSLUTT" og trykk på "OK" -knappen.

STANDARDVERDI OG ANDRE MULIGHETER

00 rF: OPPSTART AV TRÅDLØS RADIO (PARING)

Trykk på «OK» for å åpne denne oppstartssekvensen.

Tallene vil bli i displayet for å vise at den digitale termostaten venter på et radioforbindelsessignal fra gatewayen som skal mottas (trykk på «◀» for å avbryte oppstart av radio). Når forbindelsessignalet til radio mottas, lagres parkoblingen, og enheten går deretter tilbake til hovedskjermen, men nå vises sky- og antennesymbolene.

01 ALL: EKSPERTINNSTILLINGER

Trykk på "OK" for å angi denne parameteren. Velg med "+" eller "-" og bekreft med "OK" -knappen:

no: Basismodus (kun program- og komfortmodus tilgjengelig).

YES: Avansert modus (alle moduser tilgjengelig).

MERK: Hvis koblet til en Unisenza+-gateway, er denne innstillingen kun tilgjengelig i appen.

02 dEG: TYPE GRADER SOM VISES

Trykk på "OK" for å angi denne parameteren. Velg med "+" eller "-" og bekreft med "OK" -knappen:

°C = Celsius

°F = Fahrenheit

MERK: Hvis koblet til en Unisenza+-gateway, er denne innstillingen kun tilgjengelig i appen.

03 __.: KALIBRERING AV DEN INTERNE SONDEN

Kalibrering må utføres etter 1 dags drift med samme innstilte temperatur i henhold til følgende beskrivelse: Plasser et termometer i rommet 1,5 m fra gulvet (som termostaten) og kontroller den faktiske temperaturen i rommet etter 1 time.

Når du åpner skjermen for kalibreringsparametere, vises den faktiske temperaturverdien.

Hvis du vil angi verdien som vises på termometeret, bruker du "-" eller "+" -knappene for å angi den faktiske verdien. Nå vil håndikonet  i avsnitt 1.7 av LCD-displayet vises og verdien vil blinke. Trykk på "OK"-tasten for å bekrefte og lagre. Hvis du har behov for å slette en lagret kalibrering, bruker du "-" eller "+" -knappen for å endre verdien, selv med 0,5°C, og trykker deretter på venstre "◀" navigasjonsknapp. Håndsymbolet forsvinner, og den fabrikkkalibrerte temperaturavlesningen vises.

MERK: Bare varmeelementene (inkludert følger-radiatorer) som styres av termostaten må brukes under kalibreringsprosessen. Ikke ha en sekundær varmekilde i samme rom i 24 timer på forhånd.

MERK: Hvis koblet til en Unisenza+-gateway, er denne innstillingen kun tilgjengelig i appen.

04 SurF: TEMPERATURBEGRENSNING FOR FRONTPANEL

Denne effektinnstillingen kan brukes til å begrense effekten til varmeelementet i frontpanelet, og begrenser dermed overflatetemperaturen på frontpanelet.

Trykk på "OK" for å angi denne parameteren. Velg med "+" eller "-" og bekreft med "OK" -knappen:

no = 100 % (standard)

Mid = 70 %

Lo = 55 %

MERK: Hvis koblet til en Unisenza+-gateway, er denne innstillingen kun tilgjengelig i appen.

MERK: Ved permanent bruk av radiatoren ved maks. 60 °C eller 75 °C bør følgende korreksjonsfaktor brukes for effekten.

INNSTILLING	OVERFLATE-TEMPERATUR	ENKELT PANEL	DOBBELT PANEL
no	~ maks. 90 °C	1	1
Mid	~ 75 °C maks.	~ 0,70	~ 0,90
Lo	~ 60 °C maks.	~ 0,55	~ 0,80

F.eks. Et 1000 watts enkeltpanel programmert for en maksimal overflatetemperatur på 75 °C vil levere maksimalt 700 watt. Et 1000 watt dobbeltpanel programmert for en maksimal overflatetemperatur på 60 °C vil levere maksimalt 800 watt. Disse verdiene bør vurderes ved valg av antall og type paneler for å dekke det beregnede varmetapet.

05 FIRMWARE-VERSJON

Viser MCU- og ZigBee-fastvaren vekselvis hvert 2 sekund.

06 Wind: -ÅPENT-VINDU-DETEKSJON

(teksten "U-ind" vises)

Trykk på "OK"-tasten for å angi denne parameteren. Velg med "+" eller "-" og bekreft med "OK"-tasten:

no: Deteksjonsfunksjon for åpent vindu er deaktivert.

YES: Deteksjonsfunksjon for åpent vindu aktivert (standard).

, i avsnitt 8 til LCD-displayet, vises konstant.

Denne funksjonen skifter radiatoren fra en hvilken som helst aktiv modus til "frostbeskyttelses"-modus når det registreres et åpent vindu (romtemperaturen faller innenfor et visst tidsrom). Ikonet for åpent vindu  begynner å blinke, og fortsetter å blinke så lenge funksjonen er aktiv.

Trykk to ganger på "OK"-tasten for å gå tilbake til forrige eller automatisk modus.

MERK: Hvis koblet til en Unisenza+-gateway, er denne innstillingen kun tilgjengelig i appen.



07 ItCS: ADAPTIV START

Trykk på "OK"-tasten for å angi denne parameteren. Velg med "+" eller "-" og bekreft med "OK"-tasten:

no: adaptiv startfunksjon deaktivert. Oppvarming til innstilt "Komfort"-temperatur starter på det programmerte tidspunktet.

YES: Adaptiv startfunksjon aktivert (standard).

Oppvarmingen starter på det beregnede optimale tidspunktet for å nå innstilt "Komfort"-temperatur på det programmerte tidspunktet.

, i avsnitt 5 på LCD-displayet, vises kontinuerlig (kun programmodus). Symbolet for adaptiv start  blinker når forvarmingen starter.

MERK: Oppvarmingens starttider varierer for hver oppvarmingsperiode når denne funksjonen er aktivert.

MERK: Hvis koblet til en Unisenza+-gateway, er denne innstillingen kun tilgjengelig i appen.

08 SLA eller FOLL: MASTER-/FØLGER-OPPSETT

Trykk på "OK"-tasten for å angi denne parameteren. Velg med "+" eller "-" og bekreft med "OK"-tasten:

no: radiatorstyring aktiv (standard).

YES: radiatoren vil fungere som Følger-radiator og følge styringsinstruksjonene til Master-radiatoren.

MERK: Hvis koblet til en Unisenza+-gateway, er denne innstillingen kun tilgjengelig i appen.

09 CLr: FABRIKKINNSTILLING

Trykk og hold inne "OK"-tasten i 6 sekunder for å tilbakestille innstillingstemperaturene og alle brukerparametre i denne menyen til fabrikkinnstillinger.

MERK: Sammenkobling med Unisenza+ Gateway vil gå tapt.

Skjermen blir tom, LCD-skjermen lyser og alle segmenter vises i noen sekunder før programversjonen vises. Deretter vises skjermen for "Komfort"-modus.

10 hour: TIDSINNSTILLING

MERK: Hvis strømmen går etter et strømprudd eller produktet slås av, selv i bare noen få sekunder, vil klokkeslett og daginnstilling gå tapt.

MERK: Hvis koblet til en Unisenza+-gateway, er denne innstillingen kun tilgjengelig i appen.

no: tidsinnstilling deaktivert (standard).

YES: tidsinnstilling aktivert.

- Timeverdien blinker. Juster timeverdien ved å trykke på "+" eller "-"-tastene, og bekreft deretter ved å trykke på "OK"-tasten.

- Minuttverdien blinker. Juster minuttverdien ved å trykke på "+" eller "-"-tastene, og deretter bekrefte ved å trykke på "OK"-tasten.

- Dagverdiene i avsnitt 2 av LCD-displayet vil blinke. Juster dagverdien ved å trykke på "+" eller "-"-tastene, og bekreft deretter ved å trykke på "OK"-tasten.

- Komfortmodus eller tidligere valgt driftsmodus vises på skjermen.

11 prog: VELGE/DEFINERE VARMEPROGRAM

MERK: Hvis koblet til en Unisenza+-gateway, er denne innstillingen kun tilgjengelig i appen.

VELGE ET PROGRAM

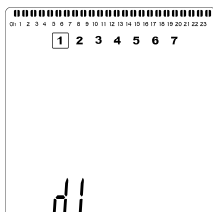

- Bruk "+" eller "-"-tastene for å velge et av de forhåndsinnstilte programmene, d1 til d9 (bilde 6), eller et av de brukerdefinerbare programmene, U1 til U4. Programnummeret blinker. Oppvarmingsplanen for den aktuelle dagen vises sammen med øverst på LCD-skjermen.
- Trykk på "◀" eller "▶" for å vise varmeplanen for de andre dagene. Trykk på "OK"-tasten for å bekrefte programmet som skal følges.

DEFINERE ET BRUKERPROGRAM

MERK: Når de brukerdefinerte programmene er lagret, går de ikke tapt ved strømbrytning. Tiden vil imidlertid tilbakestilles til 00:00 og dag 1 når strømmen kommer tilbake, hvis ikke stilt inn, slik at produktet kanskje ikke varmes opp til de forventede tidene.

MERK: Hvis et brukerdefinert program allerede er opprettet og lagret, blir det overskrevet når det nylig definerte brukerprogrammet lagres.

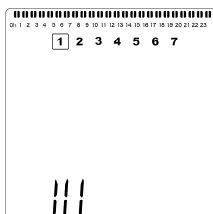

- Bruk "+" eller "-"-tastene for å velge et brukerdefinert program, U1 til U4, som skal endres, og hold deretter "OK"-tasten inne i 3 sekunder.

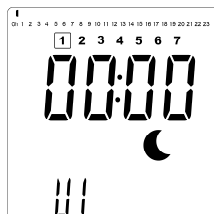

- Skjermbildet over vises, og ☾ symbolet, tidsverdien 00:00 og tidssegmentet på programinformasjonslinjen langs bunnen av skjermen blinker kontinuerlig.

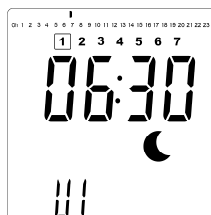

- Bruk tastene "+" eller "-" til å justere tidspunktet for når den første perioden med redusert tørketid skal avsluttes.
- Etter hvert som tiden indekseres, vil det blinkende segmentet på programmets informasjonslinje bevege seg horisontalt langs tidsskalaen i henhold til tidsverdien.

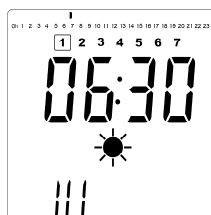

- Trykk på "OK"-tasten for å bekrefte tidspunktet der modusen endres fra Redusert til Komfort. Symbolet begynner å ☀ blinke i stedet for ☾ symbolet, noe som indikerer starten på denne komfortperioden.

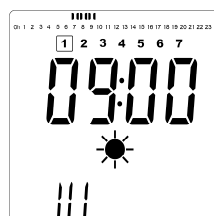

- Bruk tastene "+" og "-" til å justere tidspunktet for når den første komfortperioden skal slutte. Segmentene i programinformasjonslinjen fylles ut for å vise komfortperiode.



- Trykk på "OK"-tasten for å bekrefte tidspunktet der modusen endres fra Komfort til Redusert. Symbolet vil begynne å ☾ blinke i stedet for ☀ symbolet, noe som indikerer starten på denne perioden med Redusert.

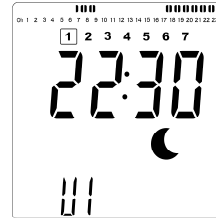

- Trykk på "OK"-tasten for å bekrefte tidspunktet der modusen endres fra Komfort til Redusert. Symbolet vil begynne å ☾ blinke i stedet for ☀ symbolet, noe som indikerer starten på denne perioden med Redusert.
- Gjenta de forrige trinnene hvis det er behov for mer enn to perioder med Komfort.

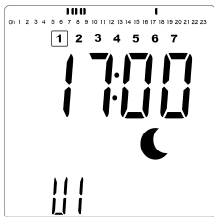

- Bruk tastene "+" og "-" til å justere tidspunktet for når denne Reduserte perioden skal avsluttes.



- Når alle Komfortperioder er definert, bruker du "+"-tasten for å gå videre utover tiden "23.30". Skjermbildet ovenfor vises og spør om programmet som nettopp er blitt definert for den dagen, skal kopieres til neste dag.
- For å kopiere programmet til neste dag trykker du på "OK"-tasten. Trykk på "OK"-tasten i andre dager programmet skal kopieres til.

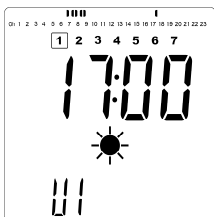

- Trykk på "OK"-tasten for å bekrefte tidspunktet der modusen endres fra Redusert til Komfort. Symbolet begynner å ☀ blinke i stedet for ☾ symbolet, noe som indikerer starten på denne Komfortperioden.

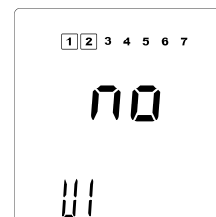

- Hvis et annet program skal defineres for neste dag, trykker du på tasten "+" eller "-" til ordet "nei" vises. Trykk "OK"-tasten for å bekrefte.

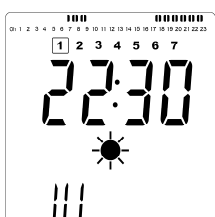

- Bruk tastene "+" og "-" til å justere tidspunktet for når denne Reduserte perioden skal avsluttes. Segmentene i programinformasjonslinjen fylles ut for å vise Komfortperiode.

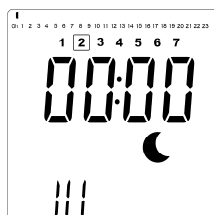

- Antall dager økes til neste dag, og klokkeslettet stilles tilbake til "00:00".



- Når alle dagene er definert, vises ordet "**LAGRE**". Trykk på "OK"-tasten for å bekrefte og lagre programmet.
- Hvis programmet ikke skal lagres, slik at et tidligere brukerdefinert program ikke overskrives, trykker du på venstre "◀" piltast. Skjermen går tilbake til skjermen for programvalg.

13 MAC: ZIGBEE MODULE MAC ADRESSE

Trykk på "OK" for å angi denne parameteren. De 16 sifrene i MAC-adressen vises, 4 sifre om gangen. Hvert av de 4 sifrene vises i 3 sekunder.

14 Code: INSTALLASJONSKODE FOR SIGBEE-MODUL

Trykk på "OK" for å angi denne parameteren. De 32 sifrene i MAC-adressen vises, 4 sifre om gangen. Hvert av de 4 sifrene vises i 3 sekunder.

15 RES: IKKE I BRUK

16 End: AVSLUTT PARAMETERMENYEN

Trykk på "OK"-tasten for å gå ut av menyen installasjonsparameter og gå tilbake til normal drift.

5. VEDLIKEHOLD, REPARASJON OG AVHENDING

- **ADVARSEL:** Koble fra strømforsyningen før det utføres noen form for vedlikeholdsarbeid.
- Produktet skal rengjøres med en myk, fuktig klut. IKKE bruk kjemiske eller slipende rengjøringsmidler, da de vil skade overflatebehandlingen.
- Radiatoren er utstyrt med et overopphetingsvern som ikke kan tilbakestilles (smeltesikring). Dette overopphetingsvernet kobler fra strømmen hvis radiatoren blir for varm (f.eks. når den er tildekket).
- Hvis strømledningen er skadet, må den skiftes ut av produsenten, en servicetekniker eller lignende kvalifiserte personer for å unngå fare.
- Radiatoren er fylt med en presis mengde miljøvennlig vegetabilisk olje. Alle reparasjoner som krever at radiatoren åpnes, skal derfor kun utføres av produsenten eller en godkjent representant.
- Ta kontakt med produsenten eller servicetekniker hvis det oppstår lekkasje.
- Når radiatoren har nådd slutten av levetiden, må du følge forskriftene for avhending av olje.

6. GARANTI

Produktet har 10 års garanti, med unntak av elektriske og elektroniske komponenter som dekkes av 2 års garanti.

7. TEKNISKE SPESIFIKASJONER

MILJØ: - Driftstemperatur - Oppbevaringstemperatur	-30 °C til +50 °C -30 °C til +70 °C
INNSTILLING AV TEMPERATUROMRÅDE - Komfortmodus - Redusert modus - Frostbeskyttelsesmodus	+5,5 °C til +30,0°C, må være høyere enn den reduserte innstillingen. +5,0°C til +19,0°C, må være lavere enn innstillingen komfortmodus. +5,0 °C til +10,0 °C.
ELEKTRISK ISOLASJON	Klasse I
ELEKTRISK BESKYTTELSE	<ul style="list-style-type: none"> • IP21 ved installasjon med standard koblingsboks. • IP44 ved installasjon med koblingsboks med sprutsikkert deksel.
STØTBESKYTTELSE	IK08
STRØMFORSYNING	230 VAC – 50 Hz eller 400 VAC – 50 Hz i henhold til produktets klassifiseringsmerke.
DIREKTIVER OG STANDARDS: Produktet er utformet for å samsvare med følgende direktiver og standarder.	<ul style="list-style-type: none"> • EN 60730-1 • EN 60335-1 • EN 60335-2-30 • EN 62233 • EN 55014-1 • EN 55014-2 • EN 61000-3-2 • EN 61000-3-3 • EN 60529 • LV direktiv 2014/35/EU • EMC direktiv 2014/30/EU • RED-direktiv 2014/53/EU • RoHS direktiv 2011/65/EU • ECO direktiv 2015/1188

SE SÄKERHETSINFORMATION

På grund av säkerhetsstandarden EN 60335 är texten nedan obligatorisk för alla elektriska produkter, inte enbart radiatorer.

Denna produkt kan användas av barn över 8 år och personer med nedsatt fysisk, sensorisk eller mental förmåga eller bristande erfarenhet och kunskap, om användningen övervakas eller om de har fått instruktioner om hur produkten används på ett säkert sätt och är införstådda med riskerna. Barn får inte leka med produkten. Rengöring och användarunderhåll får inte utföras av barn utan tillsyn såvida de inte är äldre än 8 år. Håll produkten och dess sladd

utom räckhåll för barn under 8 år. Barn under 3 år ska hållas borta från enheten såvida det inte sker under kontinuerlig tillsyn. Barn mellan 3 och 8 år får endast slå på/stänga av produkten om den har placerats eller installerats på sin normala plats och om de har fått instruktioner om hur produkten används på ett säkert sätt och är införstådda med riskerna. Barn mellan 3 och 8 år får inte ansluta, reglera eller rengöra produkten eller utföra användarunderhåll.



SE

VARNING

VISSA DELAR AV DENNA PRODUKT KAN VARA MYCKET HETA OCH ORSAKA BRÄNSKADOR. SÄRSKILD UPPMÄRKSAMHET MÅSTE IAKTTAS DÄR BARN OCH SÄRSKILT SÅRBARA PERSONER ÄR NÄRVARANDE. FÖR ATT UNDVIKA ÖVERHETTNING SKA RADIATORN INTE TÄCKAS ÖVER. "TÄCK INTE ÖVER" INNEBÄR ATT RADIATORN INTE FÅR ANVÄNDAS FÖR TORKNING AV KLÄDER, T.EX. GENOM ATT PLACERA DEM DIREKT PÅ RADIATORN.



SE

AVFALLSHANTERING ENLIGT WEEE-DIREKTIVET (2012/19/EU)

AVFALLSHANTERING ENLIGT WEEE-DIREKTIVET (2012/19/EU). SYMBOLEN PÅ PRODUKTETIKETTEN ANGER ATT PRODUKTEN INTE FÅR HANTERAS SOM HUSHÅLLSAVFALL, UTAN MÅSTE SORTERAS SEPARAT. NÄR DEN NÅR SLUTET AV SIN LIVSLÄNGD SKA DEN ÅTERLÄMNAS TILL EN ÅTERVINNINGSSTATION FÖR ELEKTRISKA OCH ELEKTRONISKA PRODUKTER. GENOM ATT RETURNERA PRODUKTEN HJÄLPER DU TILL ATT FÖRHINDRA MÖJLIGA NEGATIVA EFFEKTER PÅ MILJÖ OCH HÄLSA SOM PRODUKTEN KAN BIDRA TILL OM DEN KASSERAS SOM VANLIGT HUSHÅLLSAVFALL. FÖR INFORMATION OM ÅTERVINNING OCH INSAMLING BÖR DU KONTAKTA DIN LOKALA MYNDIGHET/KOMMUN ELLER ÅTERVINNINGSSTATION ALTERNATIVT FÖRETAGET SOM DU KÖPTE PRODUKTEN AV. GÄLLER I LÄNDER DÄR DETTA DIREKTIV HAR ANTAGITS.

1. ALLMÄN INFORMATION

- Denna produkt är en sluten elektrisk radiator avsedd för fast väggmontering.
- Denna produkt uppfyller standarderna EN 60335-1 och EN 60335-2-30.
- Produkten är av isoleringsklass I och har en elektrisk skyddsnivå på IP21 om den används med en standardkopplingsdosa, och en elektrisk skyddsnivå på IP44 om den används med en standardkopplingsdosa OCH det stänksäkra höljet (beställs separat).
- Denna produkt uppfyller kraven i EU-direktiv 2014/30/EU (CE-märkning på alla apparater).
- Produkten levereras med väggfästen och skruvar.
- Produkten levereras komplett med anslutningskabel försedd med 5-polig kontakt och kopplingsdosa.

2. INSTALLATION

PLACERING

- Radiatorn måste placeras horisontellt för att den ska fungera korrekt.
- Radiatorn ska placeras enligt gällande standarder. Minimivståndet som anges i bild 1 ska följas noggrant.
- Radiatorn kan placeras "utanför" zon 2 med standardkopplingsdosa och inom zon 2 om kopplingsdosa är utrustad med ett stänksäkert hölje (bild 2), såvida inga manöverreglage (knapp, strömbrytare osv.) finns inom räckhåll för personer i badkar eller i dusch.
- Radiatorn ska fästas i väggen med medföljande väggkonsoler.
- Radiatorn får inte placeras under ett eluttag.

FIXERING

- Markera avståndet mellan konsolerna och skruvhålens positioner enligt tabellen i bild 3A (enkel panel YALI D) eller 3B (enkel panel YALI P och YALI R) eller 3C (dubbel panel). Observera att 2000 mm långa produkter levereras med extra konsoler då en 3:e konsol ska monteras i mitten av produkten.

- Observera att konsolerna kan användas för att mäta höjden på det nedre fästhållet, se bild 3D (gäller ej 300 mm höga YALI P och YALI R radiatorer med enkel panel).
- För korrekt installation av denna produkt är det viktigt att infästningen utförs på ett sätt som är lämpligt för avsedd användning OCH förutsägbar felanvändning. Ett antal faktorer måste beaktas innan installationen slutförs, inklusive infästningsmetoden som används för att fästa radiatorn på väggen, typen och skicket av själva väggen samt alla eventuella ytterligare krafter eller vikter.
- De medföljande fästmaterialen är endast avsedda för montering på väggar av massivt trä, tegel, betong eller på träregelväggar där infästning sker direkt i reglerna. Alla väggar som övervägs bör inte ha mer än högst 3 mm väggytbehandling. För väggar av andra material, t.ex. håltegel, kontakta din installatör och/eller specialistleverantör.

Under alla omständigheter rekommenderas det starkt att installationen utförs av en kvalificerad yrkesinstallatör eller liknande yrkesman.

ANSLUTNING

- Einstallationen måste uppfylla lokala eller nationella bestämmelser.
- Radiatorn måste anslutas av behörig elektriker. Se kopplingsdiagrammet i bild 4A för anslutning av radiatorn.
- Radiatorn måste anslutas till strömförsörjningen med strömkabeln som är monterad på enheten.
- Om radiatorn installeras i badrum eller duschrum ska den skyddas med jordfelsbrytare med en märkström på högst 30 mA.
- Radiatorn är utrustad med ett icke-återställningsbart överhettningsskydd som löser ut om radiatorn överhettas. Om radiatorn lossas från väggkonsolerna, om än bara för en kort stund, måste den utan undantag stängas av, se bild 4B. Detta kan även utlösa det icke-återställningsbara överhettningsskyddet. Om överhettningsskyddet löser ut måste dess termosäkring bytas ut. Kontakta leverantören.

3. DRIFT

• På/av-knappen sitter längst ned på radiatoren, på samma sida som manöverpanelen (C, bild 5). Radiatorn får endast slås på när den är korrekt installerad och fäst i väggkonsolerna (bild 3E). När radiatoren slås på tänds LCD-panelen och alla segment visas i några sekunder innan de försvinner, varpå programvaruversionen visas. "Komfort" eller den tidigare valda driftsformen kommer att visas på panelen. Bakgrundsbelysningen släcks efter ytterligare 8 sekunder.

• Display (A, bild 5)

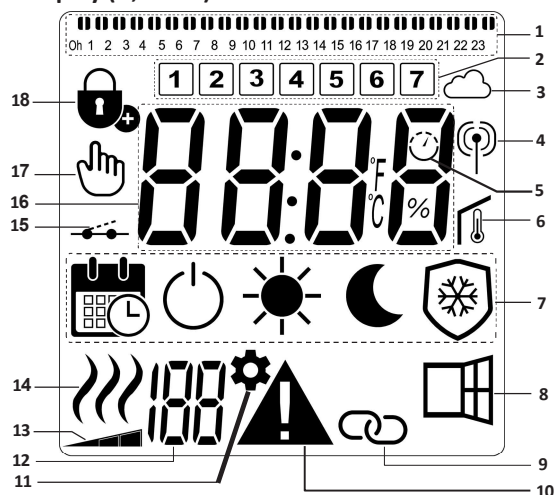

1. Programinformationsfält eller beteendeindikator.
2. Indikator för veckodag.
3. Molnikon (med Unisenza+ Gateway).
4. Indikator för "RF-anslutning" (med Unisenza+ Gateway).
5. Adaptiv startindikator.
6. Indikator för "rumstemperatur".
7. Driftlägesmeny.
8. Funktionsindikator "Öppet fönster".
9. Master/Följar-indikator (med Unisenza+ Gateway).
10. Varningsindikator.
11. Indikator för installationsparametrar.
12. Parameternummer när ikonen "11" visas.
13. Temperaturgränsindikator på frontpanelen.
14. Indikator för värmebehov.
15. Indikator för styrkabel.
16. Visningszon för temperaturer eller tid.
17. Handikon.
18. Funktionsindikering "Key Lock".

• Keypad (B, bild 5)

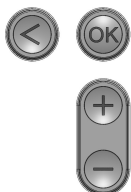

- ▶ Höger navigeringsknapp
- ◀ Vänster navigeringsknapp
- + Plus-knapp
- Minus-knapp
- OK Bekräftelseknapp

ALLMÄNT

SÅ HÄR ÄNDRAR DU MELLAN DRIFTLÄGENA

I grundläget är endast lägena Komfort och Program tillgängliga.

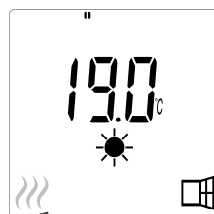

- Tryck på valfri knapp för att tända bakgrundsbelysningen.
- Tryck på knapparna "◀" eller "▶" för att bläddra mellan lägena.

- Använd vänster "◀" eller höger "▶" knapp för att gå till önskat driftläge och tryck på "OK" för att bekräfta.

SÅ HÄR ÄNDRAR DU TEMPERATUREN FÖR KOMFORT- OCH PROGRAMLÄGET

- Tryck på valfri knapp för att tända bakgrundsbelysningen.
- Genom att trycka på "+" eller "-" blinkar den inställda temperaturen och kan justeras till önskad temperaturnivå.
- Vänta 6 sekunder tills den nya temperaturen slutar blinka eller tryck på "OK" för att bekräfta direkt.

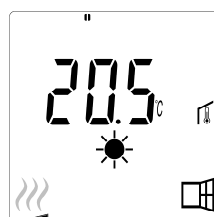

OBS! Komforttemperaturinställningen måste alltid vara högre än den reducerade temperaturinställningen. Om det inte går att sänka komforttemperaturen till önskat värde, ställ då först in den reducerade temperaturen på ett ännu lägre värde, alternativt om det inte går att öka den reducerade temperaturen till önskat värde (max 19°C), öka då först komforttemperaturen.

SÅ HÄR VISAR DU UPPMÄTT RUMSTEMPERATUR



- Tryck på "OK"-knappen två gånger. Vid första tryckningen tänds panelen och vid andra tryckningen visas den uppmätta rumstemperaturen tillsammans med ikonen för rumstemperatur , i sektion 6 på LCD-skärm.
- Skärm återgår automatiskt till aktivt driftläge efter 8 sekunder.

UPPVÄRMNING

- r radiatorn värms upp visas hela tiden , i sektion 14 på LCD-skärmen. Eftersom radiatorn reglerar kanske inte alltid  visas på grund av det önskade värmebehovet.

AVANCERAT LÄGE

För att komma åt alla driftlägen, se avsnitt 4.0, och ställ in parameternummer 01 på "JA".

FRISTÅENDE RADIATOR

COMFORT-LÄGE

Detta läge ska användas under perioder med normalt antal personer i rummet.



- Standardvärde: 19,0 °C

REDUCERAT LÄGE (endast avancerat läge)

Detta läge ska användas på natten eller när huset står tomt i ett par timmar eller lite längre.

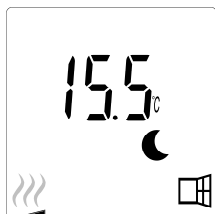

- Standardvärde: 15,5 °C

PROGRAMLÄGE

OBS! Som standard kommer produkten att följa kommandon från en extern programmerare när den är inställd i detta läge. Program D1 måste väljas (standard).

För att möjliggöra för produkten att följa den interna klockan, se avsnitt 4.0, ställ in parameter nummer 10 på "JA" för att ställa in tiden och välja ett uppvärmningsprogram i parameter nummer 11.

När du återgår till huvudvyn visas nu det valda programmet och tidsinställningarna.

För att välja ett värmeprogram, se avsnitt 4.0, och välj parameter nummer 11 för att visa tillgängliga värmeprogram.



- Standardvärde: 19,0 °C

OBS! Om den är ansluten till en gateway går det inte att ställa in tiden.

FROSTSKYDDSLÄGE (endast avancerat läge)

Detta läge ska användas när huset är tomt under längre perioder.



- Standardvärde: 7,0 °C

STANDBYLÄGE (endast avancerat läge)

I detta läge stängs radiatorn av och ordet "OFF" visas på LCD-skärmen.

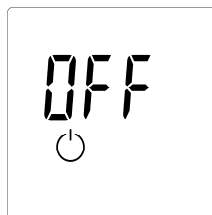

- Radiatorn tar inte längre emot signaler från en trådbunden extern programmerare.

- Du kan när som helst kontrollera den uppmätta rumstemperaturen genom att trycka på "OK"-.

- **OBS!** Observera att ledningarna kan frysa om det inte finns någon uppvärmning i din fastighet. För att skydda produkten och dess egenskaper vid mycket låga temperaturer rekommenderar vi att "Frostskyddsläget" används.

- **OBS!** I detta läge är radiatorerna fortfarande anslutna till strömförsörjningen.

RADIATOR ANSLUTEN TILL EN UNISENZA PLUS GATEWAY

INITIERING AV TRÅDLÖS RADIO (PARKOPPLING)(bild 7)





Tryck och håll in "◀" och "▶" samtidigt 8 sekunder tills , visas i sektion 11 på LCD-panelen, och "rF" dyker upp på displayen.

Siffrorna växlar och visar att den digitala termostaten väntar på att en radiolänksignal från gatewayen ska tas emot (tryck på "<" för att avbryta radioinitieringen). När radiolänksignalen tas emot sparas parkopplingen och sedan återgår den till huvudskärmen, men nu visas moln- och antensymbolerna.

RADIATOR ANSLUTEN TILL EN TRÅDBUNDEN PROGRAMMERARE

• Vid anslutning till en trådbunden programmerare måste Programläge väljas på radiatorn så att den följer den externa programmerarens kommandon.

OBS! Förinställt program D1 måste väljas (standard).

-  Komfortläge/temperatur är aktiverat. , i sektion 7 på LCD-skärmen, visas.
-  Reducerat läge/temperatur är aktiverat. , i sektion 7, och , i sektion 15 på LCD-skärmen visas.

RADIATORER ANSLUTNA MED KABEL MED INSTÄLLNINGEN MASTER / FÖLJARE

• När flera radiatorer är installerade i ett rum kan en av dem väljas som "Master", medan de andra fungerar som "Följare". Följarenheter följer uppvärmningsinstruktionerna från master-radiatorn.

• Denna inställning kräver lämplig kabeldragning (bild 4A).

OBS! Alla radiatorer i en master/följare-konfiguration ska anslutas till samma fas på stift 1.

- För att ställa in radiatorn som Slav, se avsnitt 4.0, och ställ in parameter nummer 08 på "YES".
- Denna radiator kan endast anslutas som master/följare till andra produkter i Yali Comfort/Digital/Parada/Ramo-serien.
- Maximalt 10 följarenheter kan anslutas till varje master.

KNAPPLÅSFUNKTION

Använd knapplåsfunktionen för att förhindra att inställningarna ändras (i barnrum, offentliga miljöer osv.)

- Aktivera knapplåsfunktionen genom att samtidigt hålla knapparna "◀", "OK" och "▶" intryckta i 10 sekunder.
- Knapplåsikonen , i sektion 18 på LCD-panelen visas på displayen.
- Upprepa samma procedur för att låsa upp knappsatsen. Denna funktion är tillgänglig i alla driftlägen.

OBS! När produkten är ansluten till Unisenza Plus Gateway kan produkten endast låsas och låsas upp i Appen.

BETEENDEINDIKATOR

Dessa är de färgade indikatorerna ovanför LCD-panelen som ger en visuell indikation på hur mycket energi den aktuella temperaturinställningen använder, dvs.

röd = hög

orange = medel





grön = låg energiförbrukning

När du ökar temperaturinställningen visas beteendeindikatorsegmenten i sektion 1 på LCD-skärmen under de orange eller röda indikatorerna. Det motsatta gäller vid sänkning av temperaturinställningen.

OBS! Beteendeindikatorsegmenten ersätts av programinformationsfältet i programläget.

Du kan bara se beteendeindikatorn i komfortläget.

FELSÖKNING

Ikoner som visas		
 + 	Sensorproblem	Kontakta tillverkaren eller en servicetekniker.
 + 	Signalen från mastern har förlorats.	Kontrollera kabeldragningen. Kontrollera mastern.

4. PARAMETERMENY

Termostaten har en parametermeny. För att gå in i denna meny, tryck och håll in "◀" och "▶" samtidigt 8 sekunder tills , visas i sektion 11 på LCD-panelen, och "rF" dyker upp på displayen.

Parametrar kan väljas med vänster "◀" och höger "▶" navigeringsknapp. När önskad parameter visas trycker du på "OK"-knappen. Ändra parameterinställningarna med knapparna "+" eller "-" och bekräfta justeringen med "OK"-knappen.

För att lämna parametermenyn, välj parametern "END" och tryck på "OK"-knappen.

STANDARDVÄRDE & ÖVRIGA MÖJLIGHETER

00 rF: INITIERING AV TRÅDLÖS RADIO (PARKOPPLING)

Tryck på "OK" för att gå in i denna initieringssekvens.

Siffrorna växlar och visar att den digitala termostaten väntar på att en radiolänksignal från gatewayen ska tas emot (tryck på "<" för att avbryta radiointieringen). När radiolänksignalen tas emot sparas parkopplingen och sedan återgår den till huvudskärmen, men nu visas moln- och antensymbolerna.

01 ALL: EXPERTINSTÄLLNINGAR

Tryck på "OK" för att ange denna parameter. Välj med "+" eller "-" och bekräfta med "OK"-knappen:

no: Grundläge (endast program- och komfortlägen tillgängliga).

YES: Avancerat läge (alla lägen tillgängliga).

OBS! Om den är ansluten till en Unisenza+ Gateway är den här inställningen endast tillgänglig i Appen.

02 dEG: GRADFORMAT SOM VISAS

Tryck på "OK" för att ange denna parameter. Välj med "+" eller "-" och bekräfta med "OK"-knappen:

°C = Celsius

°F = Fahrenheit

OBS! Om den är ansluten till en Unisenza+ Gateway är den här inställningen endast tillgänglig i Appen.

03 __.: KALIBRERING AV DEN INTERNA PROBEN

Kalibrering måste utföras efter 1 dygns drift med samma inställningstemperatur enligt följande beskrivning:

Placera en termometer i rummet på 1,5 meters avstånd från golvet (på samma höjd som termostaten) och kontrollera den verkliga temperaturen i rummet efter 1 timme.

När du går in i displayen för kalibreringsparametrar visas det faktiska temperaturvärdet.

Ange värdet som visas på termometern med "-" eller "+" för att ange det verkliga värdet. Nu visas handikonen  i sektion 17 på LCD-skärmen och värdet blinkar. Tryck på "OK" för att bekräfta och spara. Om du behöver radera en kalibrering som redan sparats använder du knapparna "-" eller "+" för att ändra värdet, även om det bara är 0,5°C. Tryck sedan på vänster "◀" navigeringsknapp. Handsymbolen försvinner och den fabrikskalibrerade temperaturavläsningen visas.

OBS! Endast värmeelement (inklusive följarradiatorer) som hanteras av termostaten får användas under kalibreringsprocessen. Ha inte någon sekundär värmekälla i samma rum 24 timmar i förväg.

OBS! Om den är ansluten till en Unisenza+ Gateway är den här inställningen endast tillgänglig i Appen.

04 SurF: TEMPERATURGRÄNS PÅ FRONTPANELEN

Den här effektinställningen kan användas för att begränsa effekten på värmeelementet i frontpanelen, vilket i sin tur begränsar yttemperaturen på frontpanelen.

Tryck på "OK" för att ange denna parameter. Välj med "+" eller "-" och bekräfta med "OK"-knappen:

no = 100% (standard)

Mid = 70%

Lo = 55%

OBS! Om den är ansluten till en Unisenza+ Gateway är den här inställningen endast tillgänglig i Appen.

OBS! När man överväger permanent användning av radiatoren vid 60°C eller 75°C maximalt, bör följande korrektionsfaktor tillämpas för uteffekten.

INSTÄLLNINGAR	YTTEMPERATUR	ENSKILD PANEL	DUBBEL PANEL
no	~ 90 °C max	1	1
Mid	~ 75 °C max	~ 0,70	~ 0,90
Lo	~ 60 °C max	~ 0,55	~ 0,80

Exempelvis: En 1000W-panel programmerad för en maximal yttemperatur på 75°C kommer att leverera maximalt 700W. En dubbel panel på 1000W programmerad för en maximal yttemperatur på 60°C levererar maximalt 800W. Dessa värden bör beaktas vid val av antal och typ av paneler för att täcka de beräknade värmeförlusterna.

05 FIRMWAREVERSION

Visar MCU och ZigBee firmware växelvis var 2 sekund.

06 Wind: FUNKTION FÖR DETEKTERING AV ÖPPET FÖNSTER

(texten "U-ind" visas)

Tryck på "OK" för att ange parametern. Välj med "+" eller "-" och bekräfta med "OK"-knappen:

no: detekteringsfunktionen för öppet fönster är inaktiverad.

YES: detekteringsfunktionen för öppet fönster aktiverad (standard). , i sektion 8 på LCD-skärmen, visas konstant.

Den här funktionen får radiatoren att växla från aktivt läge till frostskyddsläge när ett öppet fönster detekteras (rumstemperaturen faller inom en viss tid). Ikonen för öppet fönster  börjar blinka och fortsätter att blinka så länge funktionen är aktiverad.

Återgå till föregående eller automatiskt läge genom att trycka två gånger på "OK"-knappen.

OBS! Om den är ansluten till en Unisenza+ Gateway är den här inställningen endast tillgänglig i Appen.



07 ItCS: ADAPTIV START

Tryck på "OK" för att ange parametern. Välj med "+" eller "-" och bekräfta med "OK"-knappen:

no: funktionen för adaptiv start är inaktiverad. Uppvärmningen till den inställda komforttemperaturen startar vid den programmerade tiden.

YES: funktionen för adaptiv start är aktiverad (standard).

Uppvärmningen startar vid den förväntade optimala tiden för att nå den inställda komforttemperaturen vid den programmerade tiden.

 i sektion 5 på LCD-skärmen, visas konstant (endast programläget). Ikonen för adaptiv start  blinkar när förvärmningen startar.

OBS! Starttiderna för uppvärmning varierar för varje uppvärmningsperiod när den här funktionen är aktiverad.

OBS! Om den är ansluten till en Unisenza+ Gateway är den här inställningen endast tillgänglig i Appen.

08 SLA eller FOLL: INSTÄLLNING AV MASTER/FÖLJARE

Tryck på "OK" för att ange parametern. Välj med "+" eller "-" och bekräfta med "OK"-knappen:

no: radiatorreglering aktiv (standard)

YES: radiatoren fungerar som följarradiator och följer kontrollinstruktionerna för master-radiatorn.

OBS! Om den är ansluten till en Unisenza+ Gateway är den här inställningen endast tillgänglig i Appen.

09 CLr: FABRIKSINSTÄLLNING

Håll knappen "OK" intryckt i 6 sekunder för att återställa börvärdestemperaturer och alla användarparametrar i den här menyn till fabriksinställningarna.

OBS! Parkopplingen med Unisenza+ Gateway kommer att gå förlorad.

Displayen blir tom, LCD-skärmen tänds och alla segment visas i några sekunder innan programvaruversionen visas. Displayen för komfortläge kommer då att visas.

10 hour: TIDSINSTÄLLNING

OBS! Om strömmen bryts, om det blir strömavbrott eller om produkten stängs av, även om det bara rör sig om några få sekunder, kommer inställningarna för tid och dag att gå förlorade.

OBS! Om den är ansluten till en Unisenza+ Gateway är den här inställningen endast tillgänglig i Appen.

no: tidsinställning inaktiverad (standard).

YES: tidsinställning aktiverad.

- Timvärdet blinkar. Justera timvärdet genom att trycka på knapparna "+" eller "-" och bekräfta sedan genom att trycka på "OK".
- Minutvärdet blinkar. Justera minutvärdet genom att trycka på knapparna "+" eller "-" och bekräfta sedan genom att trycka på "OK".
- Dagvärdena i sektion 2 på LCD-skärmen kommer att blinka. Justera dagvärdet genom att trycka på knapparna "+" eller "-" och bekräfta sedan genom att trycka på "OK".
- Komfortläget eller tidigare valt driftläge kommer att visas.

11 prog: VÄLJ/DEFINIERA UPPVÄRMNINGSPROGRAM

OBS! Om den är ansluten till en Unisenza+ Gateway är den här inställningen endast tillgänglig i Appen.

VÄLJA PROGRAM

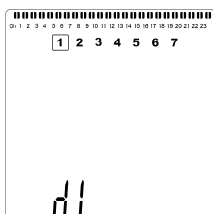

- Använd knapparna "+" eller "-" för att välja ett av de förinställda programmen, d1 till d9 (bild 6) eller ett av de program som kan definieras av användaren, U1 till U4. Programnumret blinkar. Uppvärmningsschemat för den aktuella dagen visas längst upp på LCD-skärmen.
- För att se värmeschemat för övriga dagar, tryck på knappen "<" eller ">". Tryck på "OK" för att bekräfta det program som ska följas.

DEFINIERA ETT ANVÄNDARPROGRAM

OBS! När de användardefinierade programmen har sparats går de inte förlorade i händelse av strömavbrott. Tiden kommer dock att återställas till 00:00 och dag 1 när strömmen kommer tillbaka, om den inte ställs in, vilket innebär att produkten kanske inte värms upp vid de förväntade tiderna.

OBS! Om ett användardefinierat program redan har skapats och sparats skrivs det över när det nya användardefinierade programmet sparas.

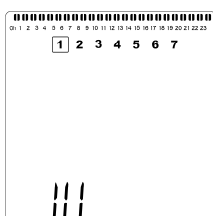

- Använd knapparna "+" eller "-" för att välja ett användardefinierat program, U1 till U4, som ska ändras. Tryck sedan på och håll inne "OK" i 3 sekunder.

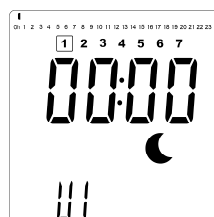

- Ovanstående display visar, där ☾ symbolen, tidsvärdet 00:00 och tidssegmentet i programinformationsfältet längst ned på skärmen blinkar kontinuerligt.

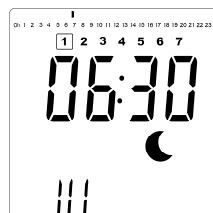

- Använd knapparna "+" eller "-" för att ställa in den tid då den första reducerade perioden ska avslutas.
- När tiden indexerats kommer det blinkande segmentet i programinformationsfältet att röra sig horisontellt längs tidsskalan enligt tidsvärdet.

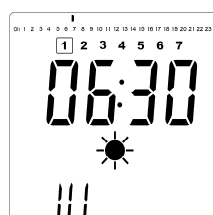

- Tryck på "OK" för att bekräfta tiden då läget ska ändras från Reducerat till Komfort. ☀-symbolen börjar blinka istället för ☾-symbolen, vilket anger början på denna komfortperiod.

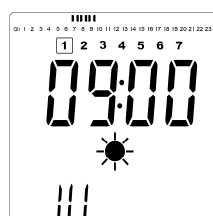

- Använd knapparna "+" och "-" för att justera tiden då den första komfortperioden ska avslutas. Segmenten i programinformationsfältet fylls i för att visa komfortperioden.

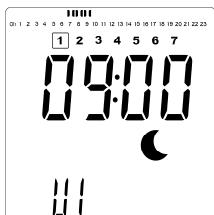

- Tryck på "OK" för att bekräfta tiden då läget ändras från Komfort till Reducerat. ☾-symbolen börjar blinka istället för ☀-symbolen, vilket indikerar starten på den reducerade perioden.

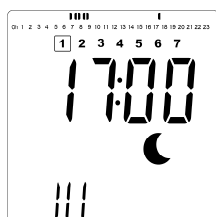

- Använd knapparna "+" och "-" för att justera tiden då denna reducerade period ska avslutas.

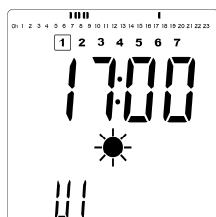

- Tryck på "OK" för att bekräfta tiden då läget ska ändras från Reducerat till Komfort. ☀ Symbolen börjar blinka i stället för ☾ symbolen, vilket anger början på denna komfortperiod.

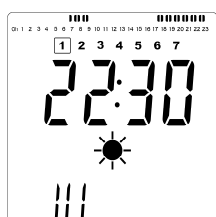

- Använd knapparna "+" och "-" för att justera tiden då denna reducerade period ska avslutas. Segmenten i programinformationsfältet fylls i för att visa komfortperioden.

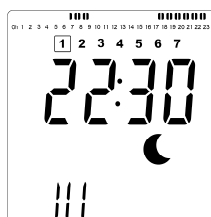

- Tryck på "OK" för att bekräfta tiden då läget ändras från Komfort till Reducerat. ☾-symbolen börjar blinka istället för ☀-symbolen, vilket anger början på denna reducerade period.
- Upprepa föregående steg om fler än två komfortperioder krävs.



- När alla komfortperioder har definierats använder du knappen "+" för att gå längre än tiden "23:30". Displayen ovan visas och frågar om programmet som just har definierats för den dagen ska kopieras till nästa dag.
- För att kopiera programmet till nästa dag, tryck på "OK"-knappen. Tryck på "OK" för ytterligare dagar som programmet ska kopieras över till.

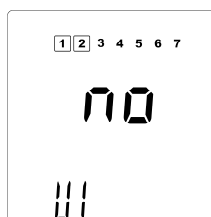

- Om ett annat program ska definieras för nästa dag, tryck på "+" eller "-" tills ordet "no" visas. Tryck på "OK" för att bekräfta.

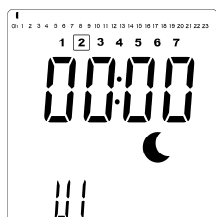

- Dagsiffran ökar till nästa dag och tiden ställs tillbaka till "00:00".



- När alla dagar har definierats visas ordet "SAVE". För att spara programmet, tryck på "OK" för att bekräfta.
- Om programmet inte ska sparas, så att ett tidigare användardefinierat program inte skrivs över, tryck på vänster "◀" pilknapp. Skärmen återgår till skärmen Programval.

13 MAC: MAC-ADRESS FÖR ZIGBEE-MODUL

Tryck på "OK" för att ange denna parameter. MAC-adressens 16 siffror visas, 4 siffror åt gången. Var och en av de 4 siffrorna visas i 3 sekunder.

14 CodE: INSTALLATIONSKOD FÖR ZIGBEE-MODUL

Tryck på "OK" för att ange denna parameter. MAC-adressens 32 siffror visas, 4 siffror åt gången. Var och en av de 4 siffrorna visas i 3 sekunder.

15 RES: ANVÄNDS INTE

16 End: LÄMNA PARAMETERMENYN

Tryck på "OK" för att lämna menyn för installationsparametrar och återgå till normal drift.

5. UNDERHÅLL, REPARATION OCH AVFALLSHANTERING

- **VARNING:** Koppla från strömförsörjningen innan du utför några underhållsarbeten.
- Rengör produkten med en mjuk och fuktig trasa. Använd INTE kemiska eller slipande rengöringsmedel eftersom de skadar ytfinishen.
- Radiatorn är utrustad med ett överhettningsskydd som inte kan återställas (smältsäkring). Detta överhettningsskydd bryter strömmen om radiatorn blir för varm (t.ex. om den är övertäckt).
- Om nätsladden är skadad måste den bytas ut av tillverkaren, en servicetekniker eller liknande kvalificerad person för att undvika fara.
- Radiatorn är fylld med en exakt mängd miljövänlig vegetabilisk olja. Reparationer som kräver att radiatorn öppnas får därför endast utföras av tillverkaren eller en godkänd återförsäljare.
- Kontakta tillverkaren eller servicetekniker i händelse av läckage.
- När radiatorn har nått slutet av sin livslängd, följ bestämmelserna för kassering av olja.

6. GARANTI

Produkten täcks av en 10-årig garanti, med undantag för elektriska och elektroniska komponenter som täcks av en 2-årig garanti.

7. TEKNISKA EGENSKAPER

MILJÖ: - Drifttemperatur - Förvaringstemperatur	-30 °C till +50 °C -30 °C till +70 °C
TEMPERATUR INSTÄLLNINGSSOMRÅDE - Komfort-läge - Reduced-läge - Frostskyddsläge	+5,5 °C till +30,0 °C, måste vara högre än inställningen för reducerat läge. +5,0 °C till +19,0 °C, måste vara lägre än inställningen för komfortläge. +5,0 °C till +10,0 °C.
ELEKTRISK ISOLERINGSKLASS	Klass I
ELEKTRISKT SKYDD	<ul style="list-style-type: none"> • IP21 vid installation med standardkopplingsdosa. • IP44 vid installation med kopplingsdosa med stänksäkert hölje.
STÖTSKYDD	IK08
SPÄNNINGSMATNING	230 VAC, 50 Hz eller 400 VAC, 50 Hz enligt produktens märketikett.
DIREKTIV OCH STANDARDER: Produkten har utformats för att uppfylla kraven i följande direktiv och standarder.	<ul style="list-style-type: none"> • SS-EN 60730-1 • SS-EN 60335-1 • SS-EN 60335-2-30 • EN 62233 • EN 55014-1 • EN 55014-2 • EN 61000-3-2 • SS-EN 61000-3-3 • EN 60529 • Lågspänningsdirektivet 2014/35/EU • EMC-direktivet 2014/30/EU • RED-direktivet 2014/53/EU • RoHS-direktivet 2011/65/EU • ECO-direktivet 2015/1188

DK SIKKERHEDSOPLYSNINGER

På grund af sikkerhedsstandarden EN 60335 er teksten nedenfor obligatorisk for alle elektriske produkter, ikke kun radiatorer.

Dette apparat kan anvendes af børn fra 8 år og derover samt af personer med nedsatte fysiske, sensoriske eller mentale evner eller manglende erfaring og viden, hvis de er under opsyn eller har fået instruktion i og fuldt kendskab til sikker brug af apparatet og forstår de farer, der er forbundet hermed. Børn må ikke lege med apparatet. Rengøring og brugervedligeholdelse må ikke udføres af børn, medmindre de er over 8 år og er under opsyn. Opbevar apparatet og ledningen

utilgængeligt for børn under 8 år. Børn under 3 år skal holdes væk fra enheden, medmindre de hele tiden er under opsyn. Børn i alderen 3 år og under 8 år må kun tænde/slukke for apparatet, hvis det er placeret eller installeret i dets normale driftsposition, og de er under opsyn eller har fået vejledning i brug af apparatet på en sikker måde og forstår de farer, der er forbundet hermed. Børn i alderen 3 år og under 8 år må ikke tilslutte, regulere eller rengøre apparatet eller udføre brugervedligeholdelse.



DK FORSIGTIG

NOGLE DELE AF DETTE PRODUKT KAN BLIVE MEGET VARME OG FORÅRSAGE FORBRÆNDINGER. DER SKAL VISES SÆRLIG OPMÆRKSOMHED, HVOR BØRN OG UDSATTE PERSONER ER TIL STEDE. FOR AT UNDGÅ OVEROPHEDNING MÅ RADIATOREN IKKE TILDÆKKES. "MÅ IKKE TILDÆKKES" BETYDER, AT RADIATOREN IKKE MÅ BRUGES TIL TØRRING AF TØJ, FOR EKSEMPEL VED AT ANBRINGE DET DIREKTE PÅ RADIATOREN.



DK BORTSKAFFELSE AF AFFALD I HENHOLD TIL WEEE-DIREKTIVET (2012/19/EU)

BORTSKAFFELSE AF AFFALD I HENHOLD TIL WEEE-DIREKTIVET (2012/19/EU). SYMBOLET PÅ PRODUKTMÆRKATET ANGIVER, AT PRODUKTET IKKE MÅ HÅNTERES SOM HUSHOLDNINGSAFFALD, MEN SKAL SORTERES SEPARAT. EFTER ENDT LEVETID SKAL DET RETURNERES TIL ET OPSAMLINGSSTED FOR ELEKTRISKE OG ELEKTRONISKE PRODUKTER. VED AT RETURNERE PRODUKTET HJÆLPER DU MED AT FORHINDRE MULIGE NEGATIVE VIRKNINGER PÅ MILJØ OG SUNDHED, SOM PRODUKTET KAN BIDRAGE TIL, HVIS DET BORTSKAFFES SOM ALMINDELIGT HUSHOLDNINGSAFFALD. FOR OPLYSNINGER OM GENBRUGS- OG INDSAMLINGSSTEDER BEDES DU KONTAKTE DIN LOKALE MYNDIGHED/KOMMUNE ELLER RENOVERINGSTJENESTE ELLER DEN VIRKSOMHED, HVOR DU KØBTE PRODUKTET. GÆLDER I DE LANDE, HVOR DETTE DIREKTIV ER VEDTAGET.

1. GENERELLE OPLYSNINGER

- Dette apparat er en forseglelet elektrisk radiator, der er designet til fast, vægmonteret installation.
- Dette apparat overholder standarderne EN 60335-1 og EN 60335-2-30.
- Apparatet er i isoleringsklasse I og har elektrisk beskyttelsesniveau IP21, hvis det anvendes sammen med standardtilslutningsboksen, og elektrisk beskyttelsesniveau IP44, hvis det anvendes sammen med standardtilslutningsboksen OG det stænktætte dæksel (skal bestilles separat).
- Dette apparat overholder EU-direktiv 2014/30/EU (CE-mærkning på alle apparater).
- Produktet leveres med vægbeslag og skruer.
- Produktet leveres komplet med et tilslutningskabel, der er udstyret med et 5-polet stik og en tilslutningsboks.

2. INSTALLATION

PLACERING

- Radiatoren skal placeres vandret, for at den kan fungere korrekt.
- Radiatoren skal placeres i henhold til de gældende standarder. Minimumsafstandene som angivet på billede 1 skal overholdes omhyggeligt.
- Radiatoren kan placeres "udenfor" zone 2 med standardtilslutningsboksen og inden for zone 2, hvis tilslutningsboksen er udstyret med et stænktæt dæksel (billede 2), for så vidt der ikke er betjeningsknapper (knapper, kontakter osv.) inden for rækkevidde af personer i badekarret eller under bruseren.
- Radiatoren skal fastgøres til væggen ved hjælp af de medfølgende vægbeslag.
- Radiatoren må ikke være placeret under en stikkontakt.

FASTGØRELSE

- Afmærk afstanden mellem beslagene og skruenhullernes placeringer som vist i tabellen på billede 3A (enkeltpanel YALI D) eller 3B (enkeltpanel YALI P og YALI R) eller 3C (dobbeltpanel). Bemærk, at 2000mm lange produkter leveres med et ekstra 3. beslag, som skal monteres midt på produktet.

- Bemærk, at beslagene kan bruges til at måle højden af det nederste fastgørelses hul, se billede 3D (undtagen 300mm høje YALI P- og YALI R-enkeltradiatorer).
- For at opnå korrekt installation af radiatorer er det meget vigtigt, at fastgørelsen af radiatoren udføres på en måde, der tager højde for tilsigtet brug OG forudsigeligt misbrug. Ved installation skal der tages flere aspekter i betragtning, herunder den fastgørelsesmetode, der bruges til at fastgøre radiatoren til væggen, samt eventuelle yderligere potentielle kræfter eller vægte, før installationen færdiggøres.
- De medfølgende fastgørelsesmaterialer er kun beregnet til montering på vægge af massivt træ, mursten, beton eller trærammewægge, hvor fastgørelsen foretages direkte ind i træet. Alle vægge, der tages i betragtning, må maks. have et behandlingslag på 3mm. Ved vægge af andre materialer, f.eks. hulsten, skal installatør og/eller specialistleverandør kontaktes.

Under alle omstændigheder anbefales det på det kraftigste, at installationen udføres af en autoriseret installatør eller lignende fagperson.

TILSLUTNING

- Elinstallationen skal overholde lokale eller nationale bestemmelser.
- Radiatoren skal tilsluttes af en egnet og kvalificeret elektriker. Se ledningsdiagrammet på billede 4A for tilslutning af radiatoren.
- Radiatoren skal tilsluttes strømforsyningen ved hjælp af forsyningskablet, der er monteret på enheden.
- Hvis radiatoren installeres i et badeværelse eller bruserum, skal den beskyttes med en fejlstrømsafbryder (HPFI) med en nominal reststrøm på højst 30 mA.
- Radiatoren er udstyret med en automatisk, overophedningsbeskyttelse, som ikke kan nulstilles, og som udløses, hvis radiatoren overophedes. Hvis radiatoren fjernes fra vægbeslagene, også hvis det kun er kortvarigt, skal den altid slukkes, se billede 4B. Dette kan endda udløse overophedningsbeskyttelsen, der ikke kan nulstilles. Hvis overophedningsbeskyttelsen udløses, skal dens termosikring udskiftes. Kontakt leverandøren.

3. BETJENING

• Tænd/sluk-knappen er placeret nederst på radiatorens betjeningside (C, billede 5). Radiatoren må kun tændes, når den er korrekt installeret og fastgjort til vægbeslagene (billede 3E). Når radiatoren tændes, lyser LCD-skærmen, og alle segmenter vises i et par sekunder. Derefter forsvinder de, før softwareversionen vises. Skærbilledet "Komfort" eller den tidligere valgte driftstilstand vises. Baggrundsløset slukkes efter yderligere 5 sekunder.

• Skærm (A, billede 5)

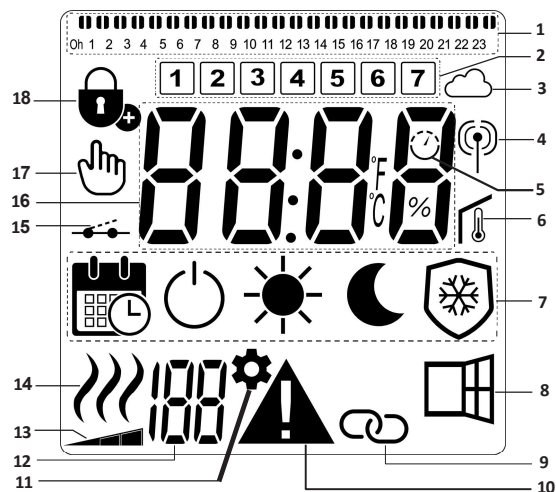

1. Programinformationslinje eller indikator for "adfærd".
2. Indikator for ugedag.
3. Sky-ikon (med Unisenza+ Gateway).
4. Indikator for "RF-forbindelse" (med Unisenza+ Gateway).
5. Indikator for tilpasset start.
6. Indikator for "Rumtemperatur".
7. Driftstilstandsmenu.
8. Indikator for "Åbent vindue"-funktion.
9. Master/Følger-indikator (med Unisenza+ Gateway).
10. Advarselsindikator.
11. Indikator for installationsparameter.
12. Parameternummer, når ikonet "11" vises.
13. Indikator for temperaturgrænse på frontpanel.
14. Indikator for varmebehov.
15. Indikator for styre ledning.
16. Visningszone for temperaturer eller tid.
17. Hånd-ikon.
18. Indikator for "Tastaturlås"-funktion.

• Tastatur (B, billede 5)

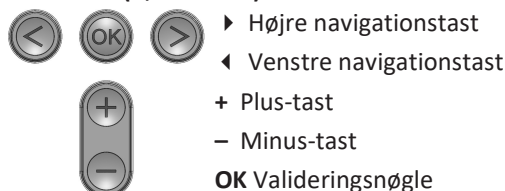

- ▶ Højre navigationstast
- ◀ Venstre navigationstast
- + Plus-tast
- Minus-tast
- OK Valideringsnøgle

GENERELT

SÅDAN SKIFTES MELLEML DRIFTSTILSTANDENE

I basistilstand er kun komfort- og programtilstand tilgængelige.

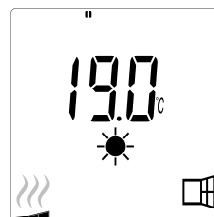

- Tryk på en vilkårlig knap for at tænde baggrundsløset.
- Tryk på knapperne "◀" eller "▶" for at skifte mellem tilstandene.

- Brug venstre "◀" eller højre "▶" knap for at gå til den ønskede funktionstilstand, og tryk på "OK" for at bekræfte dit valg.

SÅDAN ÆNDRES TEMPERATURERNE FOR KOMFORT- OG PROGRAMTILSTAND

- Tryk på en vilkårlig knap for at tænde baggrundsløset.
- Ved at trykke på knappen "+" eller "-" begynder den indstillede temperatur at blinke og kan justeres til det ønskede temperaturniveau.
- Vent 6 sekunder, indtil den nye indstillede temperatur holder op med at blinke, eller tryk på knappen "OK" for at bekræfte med det samme.



BEMÆRK: Komfort temperatur indstillingen skal altid være højere end den reducerede temperatur indstilling. Hvis det ikke er muligt at sænke komfort temperaturen til den ønskede værdi, skal den reducerede temperatur først indstilles til en endnu lavere værdi. Hvis det ikke er muligt at øge den reducerede temperatur til den ønskede værdi (maksimum 19°C), skal komfort temperaturen først hæves.

SÅDAN VISES DEN MÅLTE RUMTEMPERATUR



- Tryk to gange på knappen "OK". Ved første tryk lyser skærmen op og ved andet tryk vises den målte rumtemperatur sammen med rumtemperatur ikonet  i afsnit 6 på LCD-skærmen.
- Skærmen vender automatisk tilbage til den aktive driftstilstand efter 8 sekunder.

OPVARMNING

- Når radiatoren varmer, vises  konstant i afsnit 14 på LCD-skærmen. Efterhånden som radiatoren regulerer, vises  muligvis ikke altid på grund af det krævede varmebehov.

AVANCERET TILSTAND

For at få adgang til alle driftstilstande, se afsnit 4.0, og indstil parameter nummer 01 til "YES".

ENKELTSTÅENDE RADIATOR

KOMFORTTILSTAND

Denne tilstand skal bruges i perioder med normal brug af rummet.

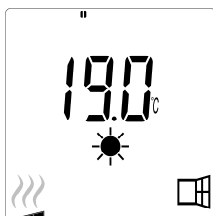

- Standardværdi: 19,0 °C

REDUCERET TILSTAND (kun avanceret tilstand)

Denne tilstand bruges om natten, eller når der ikke er nogen hjemme i et par timer eller mere.



- Standardværdi: 15,5 °C

PROGRAMTILSTAND

BEMÆRK: Som standard følger produktet kommandoerne fra en ekstern programenhed, når det er indstillet i denne tilstand. Program D1 skal være valgt (standard).

For at få produktet til at følge det interne ur, se afsnit 4.0. Parameter nummer 10 sættes til "YES" for at indstille tiden. Vælg et varmeprogram i parameter nummer 11.

Når du vender tilbage til hovedskærmen, vises nu de valgte program- og tidsindstillinger.

Se afsnit 4.0, og vælg parameter nummer 11 for at få vist de tilgængelige varmeprogrammer, hvis du vil vælge et varmeprogram.

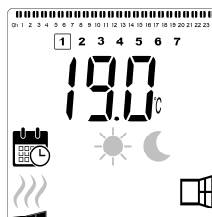

- Standardværdi: 19,0 °C

BEMÆRK: Hvis der er forbindelse til en gateway, er det ikke muligt at indstille tiden.

FROSTBESKYTTELSESTILSTAND (kun avanceret tilstand)

Denne tilstand bruges, når der ikke er nogen i huset i længere tid.

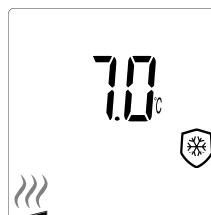

- Standardværdi: 7,0 °C

STANDBYTILSTAND (kun avanceret tilstand)

I denne tilstand slukkes radiatoren, og ordet "OFF" vises på LCD-skærmen.

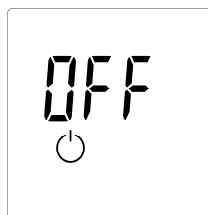

- Radiatoren vil ikke længere modtage signaler fra en ledningsført ekstern programmeringsenhed.
- Du kan til enhver tid kontrollere den målte rumtemperatur ved at trykke på knappen "OK".

• **BEMÆRK:** Vær opmærksom på, at hvis der ikke er varme i din ejendom, kan dine rør fryse til. Til beskyttelse af produkter og ejendomme ved meget lave temperaturer anbefaler vi "Frostbeskyttelses tilstand".

• **BEMÆRK:** I denne tilstand er radiatorerne stadig tilsluttet strømforsyningen.

RADIATOR TILSLUTTET EN UNISENZA PLUS GATEWAY

INITIALISERING AF TRÅDLØS RADIO (PARRING)(billede 7)

Samtidig trykke på og holde "◀" og "▶" nede i 8 sekunder, indtil  i afsnit 11 på LCD-skærmen og "rF" vises på skærmen.





Tryk på "OK" for at starte initialiseringen.

Tallene skifter mellem at vise, at den digitale termostat venter på at modtage et radiolinksignal fra gatewayen (tryk på "◀" for at annullere initialisering af radio). Når radiolinksignalet modtages, gemmes parringen, hvorefter den vender tilbage til hovedskærmen, men nu vises sky- og antennesymbolerne.

RADIATOR TILSLUTTET EN KABELFORBUNDET PROGRAMMERINGSENHED

• Når apparatet er tilsluttet en kabelforbundet programmeringsenhed, skal Programtilstand vælges på radiatoren, så den følger den eksterne programmeringsenhed.

BEMÆRK: Forudindstillet program D1 skal være valgt (standard).

-  Komfortdrift/temperatur er aktiv.  i afsnit 7 på LCD-skærmen vises.
-  Reduceret tilstand/temperatur er aktiv.,  i afsnit 7 og , i afsnit 15 på LCD-skærmen vises.

RADIATORER TILSLUTTET I EN OPSÆTNING MED KABELFORBUNDET MASTER/FØLGER

- Når der installeres flere radiatorer i et rum, kan en af dem vælges som "Master", mens de andre fungerer som "Følger". Følgere følger opvarmningsinstruktionerne fra Master-radiatoren.
- Denne opsætning kræver korrekt ledningsføring (billede 4A).

BEMÆRK: Alle radiatorer i en Master/følger-gruppe skal tilsluttes samme fase på ben 1.

- For at indstille radiatoren som følger, se afsnit 4.0, hvor parameter nummer 08 indstilles til "YES".
- Denne radiator kan kun tilsluttes som Master/følger til andre Yali Comfort/Digital/Parada/Ramo-produkter.
- Der kan maksimalt tilsluttes 10 følgere til hver master.

TASTATURLÅSEFUNKTION

Brug tastaturlåsefunktionen for at forhindre ændringer af dine indstillinger (i et børneværelse, et offentligt område el.lign.)

- Tastaturlåsefunktionen aktiveres ved at trykke samtidig og holde knapperne "◀", "OK" og "▶" nede i 10 sekunder.
- Ikonet for tastaturlås  i afsnit 18 på LCD-skærmen vises på skærmen.
- Gentag samme procedure for at låse tastaturet op. Denne funktion er tilgængelig i alle driftstilstande.

BEMÆRK: Ved tilslutning til Unisenza PLUS Gateway kan produktet kun låses eller låses op i appen.

ADFÆRDSINDIKATOR





Dette er de farvede indikatorer over LCD-skærmen, der giver en visuel indikation af, hvor meget energi den aktuelle temperaturindstilling bruger, dvs.

- rød = høj
- orange = mellem
- grøn = lavt energiforbrug

Når du øger temperaturindstillingen, vises adfærdsindikator segmenterne i afsnit 1 på LCD-skærmen under de orange eller røde indikatorer. Det modsatte gælder ved sænkning af temperaturindstillingen.

BEMÆRK: Adfærdsindikator segmenterne erstattes af programinformationsbjælken i Programtilstand. Du kan kun se adfærdsindikatoren i komforttilstand.

FEJLFINDING

Viste ikoner		
 + 	Sensorproblem	Kontakt producenten eller installatøren.
 + 	Signal fra master er gået tabt.	Kontrollér ledningsføringen. Kontrollér masteren.

4. PARAMETERMENU

Termostaten har en parametermenu. For at komme ind i denne menu skal du samtidig trykke på og holde "◀" og "▶" nede i 8 sekunder, indtil  i afsnit 11 på LCD-skærmen og "rF" vises på skærmen.

Parametrene kan vælges ved hjælp af venstre "◀" og højre "▶" navigationsknap. Når det ønskede parameter vises, skal du trykke på "OK"-knappen. Tilpas parameterindstillingerne med knappen "+" eller "-", og bekræft din justering med knappen "OK".

For at forlade parametermenuen skal du vælge parameteren "SLUT" og trykke på knappen "OK".

STANDARDVÆRDI OG ANDRE MULIGHEDER

00 rF: INITIALISERING AF TRÅDLØS RADIO (PARRING) Tryk på "OK" for at starte initialiseringen.

Tallene skifter mellem at vise, at den digitale termostat venter på at modtage et radiolinksignal fra gatewayen (tryk på "◀" for at annullere initialisering af radio). Når radiolinksignalet modtages, gemmes parringen, hvorefter den vender tilbage til hovedskærmen, men nu vises sky- og antennesymbolerne.

01 ALL: EKSPERTINDSTILLING

Tryk på "OK" for at angive denne parameter. Vælg med "+" eller "-", og bekræft med knappen "OK":

no: Basistilstand (kun program- og komforttilstande tilgængelige).

YES: Avanceret tilstand (alle tilgængelige tilstande).

BEMÆRK: Hvis der er oprettet forbindelse til en Unisenza+ Gateway, vil denne mulighed kun være tilgængelig i appen.

02 dEG: TYPE AF VISTE GRADER

Tryk på "OK" for at angive denne parameter. Vælg med "+" eller "-", og bekræft med knappen "OK":

°C = Celsius

°F = Fahrenheit

BEMÆRK: Hvis der er oprettet forbindelse til en Unisenza+ Gateway, vil denne mulighed kun være tilgængelig i appen.

03 __.: KALIBRERING AF DEN INTERNE SENSOR

Kalibreringen skal udføres efter 1 dags kørsel med samme indstillingstemperatur efter følgende beskrivelse:

Anbring et termometer i rummet i en afstand af 1,5m fra gulvet (som termostaten), og kontrollér den faktiske temperatur i rummet efter 1 time.

Når du åbner skærmen for kalibreringsparameter, vises den faktiske temperaturværdi.

Angiv den værdi, der vises på termometeret, ved hjælp af knapperne "-" eller "+" for at angive den faktiske værdi. På dette tidspunkt vises håndikonet  i afsnit 17 på LCD-skærmen, og værdien blinker. Tryk på "OK" for at bekræfte og gemme. Hvis du har brug for at slette en kalibrering, du allerede har gemt, skal du bruge knapperne "-" eller "+" til at ændre værdien, 0,5°C er tilstrækkeligt, og derefter trykke på venstre navigationsknap "◀". Håndsymbolet forsvinder, og den fabrikskalibrerede temperaturlæsning vises.

BEMÆRK: Kun de varmeelementer (herunder følger-radiatorer, der styres af termostaten, må anvendes under kalibreringsprocessen. Sørg for ikke at have en sekundær varmekilde i samme rum de foregående 24 timer.

BEMÆRK: Hvis der er oprettet forbindelse til en Unisenza+ Gateway, vil denne mulighed kun være tilgængelig i appen.

04 SurF: BEGRÆNSNING AF FRONTPANELTEMPERATUR

Denne effektindstilling kan bruges til at begrænse varmeelementets effekt i frontpanelet og som følge heraf begrænse frontpanelets overfladetemperatur.

Tryk på "OK" for at angive denne parameter. Vælg med "+" eller "-", og bekræft med knappen "OK":

no = 100 % (standard)

Mid = 70 %

Lo = 55 %

BEMÆRK: Hvis der er oprettet forbindelse til en Unisenza+ Gateway, vil denne mulighed kun være tilgængelig i appen.

BEMÆRK: Når der tages højde for permanent brug af radiatoren ved maks. 60°C eller 75°C, skal følgende korrektionsfaktor anvendes for effekten.

INDSTILLING	OVERFLADE-TEMPERATUR	ENKELT PANEL	DOBBELT PANEL
no	~ 90 °C maks.	1	1
Mid	~ 75 °C maks.	~ 0,70	~ 0,90
Lo	~ 60 °C maks.	~ 0,55	~ 0,80

Eksempel En enkeltpanelradiator på 1000 watt, der er programmeret til en maksimal overfladetemperatur på 75 °C, leverer maks. 700 watt. En 1000 watt dobbeltpanelradiator, der er programmeret til en maksimal overfladetemperatur på 60 °C, leverer maks. 800 watt. Disse værdier skal tages i betragtning, når antallet og typen af paneler vælges til at dække de beregnede varmetab.

05 FIRMWARE VERSION

Viser skiftevis MCU- og ZigBee-firmware hvert 2. sekund.

06 Wind: REGISTRERING AF ÅBENT VINDUE

(teksten "U-ind" vises)

Tryk på "OK"-tasten for at indtaste dette parameter. Vælg med "+" eller "-", og bekræft ved at trykke på "OK":

no: åbent vindue-funktionen er deaktiveret.

YES: åbent vindue-registreringsfunktion aktiveret (standard).

 i afsnit 8 på LCD-skærmen vises konstant.

I denne funktion skifter radiatoren fra en hvilken som helst aktiv tilstand til "Frostbeskyttelsestilstand", når der registreres et åbent vindue (rumtemperaturen falder inden for et bestemt tidsrum). Ikonet for åbent vindue  begynder at blinke og fortsætter med at blinke, så længe funktionen er aktiv.

Tryk to gange på "OK" for at vende tilbage til forrige tilstand eller automatisk tilstand.

BEMÆRK: Hvis der er oprettet forbindelse til en Unisenza+ Gateway, vil denne mulighed kun være tilgængelig i appen.



07 ItCS: ADAPTIV START

Tryk på "OK"-tasten for at indtaste dette parameter. Vælg med "+" eller "-", og bekræft ved at trykke på "OK":

no: funktionen adaptiv start deaktiveret. Opvarmning til den indstillede komforttemperatur starter på det programmerede tidspunkt.

YES: adaptiv startfunktion aktiveret (standard).

Opvarmning starter på det forventede optimale tidspunkt til at nå den indstillede komforttemperatur på det programmerede tidspunkt.

 i afsnit 5 på LCD-skærmen, vises konstant (kun programtilstand). Ikonet for tilpasset start  blinker, når forvarmningen starter.

BEMÆRK: Opvarmningens starttider vil variere for hver opvarmningsperiode, når denne funktion er aktiveret.

BEMÆRK: Hvis der er oprettet forbindelse til en Unisenza+ Gateway, vil denne mulighed kun være tilgængelig i appen.

08 SLA eller FOLL: OPSÆTNING AF MASTER/FØLGER

Tryk på "OK"-tasten for at indtaste dette parameter.

Vælg med "+" eller "-", og bekræft ved at trykke på "OK":

no: radiatorstyring aktiv (standard).

YES: Radiatoren fungerer som Følger-radiator og følger styringsinstruktionerne fra Master-radiatoren.

BEMÆRK: Hvis der er oprettet forbindelse til en Unisenza+ Gateway, vil denne mulighed kun være tilgængelig i appen.

09 CLR: FABRIKSINDSTILLING

Tryk på "OK" og hold den nede i 6 sekunder for at nulstille sætpunktstemperaturer og alle brugerparametre i denne menu til fabriksindstillingerne.

BEMÆRK: Parring med Unisenza+ Gateway vil gå tabt.

Skærmen bliver blank, LCD-skærmen lyser op, og alle segmenter vises i et par sekunder, før softwareversionen vises. Skærmen "Komfort" vises derefter.

10 hour: TIDSINDSTILLING

BEMÆRK: Hvis strømmen forsvinder på grund af strømsvigt, eller fordi der slukkes for produktet, selv i et par sekunder, vil indstillingen for klokkeslæt og dag gå tabt.

BEMÆRK: Hvis der er oprettet forbindelse til en Unisenza+ Gateway, vil denne mulighed kun være tilgængelig i appen.

no: tidsindstilling deaktiveret (standard).

YES: tidsindstilling aktiveret.

- Timeværdien blinker. Juster timeværdien ved at trykke på "+" eller "-", og bekræft derefter ved at trykke på "OK".

- Minutværdien blinker. Juster minutværdien ved at trykke på "+" eller "-", og bekræft derefter ved at trykke på "OK".

- Dagværdierne i afsnit 2 på LCD-skærmen vil blinke. Juster dagværdien ved at trykke på "+" eller "-", og bekræft derefter ved at trykke på "OK".

- Skærmen for indstillingen "Komfort" eller en tidligere valgt tilstand vises.

11 prog: VÆLG/DEFINER OPVARMNINGSPROGRAM

BEMÆRK: Hvis der er oprettet forbindelse til en Unisenza+ Gateway, vil denne mulighed kun være tilgængelig i appen.

VALG AF ET PROGRAM

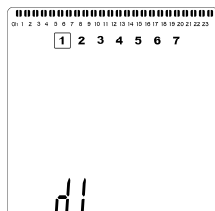

- Brug "+" eller "-" til at vælge et af de forudindstillede programmer, d1 til d9 (billede 6), eller et af de brugerdefinerede programmer, U1 til U4. Programnummeret blinker. Varmeplanen for den aktuelle dag vises langs toppen af LCD-skærmen.

- Tryk på "◀" eller "▶" for at få vist varmeplanen for de andre dage. Tryk på "OK" for at bekræfte det program, der skal følges.

DEFINITION AF ET BRUGERPROGRAM

BEMÆRK: Når de brugerdefinerede programmer først er gemt, går de ikke tabt i tilfælde af strømsvigt. Tiden nulstilles dog til 00:00 og dag 1, når strømmen vender tilbage. Hvis denne ikke indstilles, vil produktet muligvis ikke opvarme på de forventede tidspunkter.

BEMÆRK: Hvis et brugerdefineret program allerede er oprettet og gemt, vil det blive overskrevet, når det nydefinerede brugerprogram gemmes.

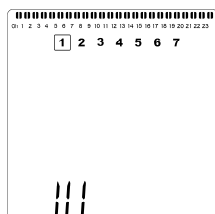

- Brug "+" eller "-" til at vælge et brugerdefineret program, U1 til U4, der skal ændres, og tryk derefter på "OK" i 3 sekunder.

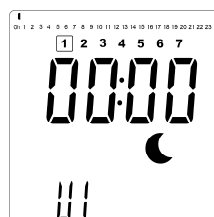

- Ovenstående skærm vises, hvor ☾ symbolet, tidsværdien 00:00 og tidssegmentet i programinformationsbjælken nederst på skærmen blinker kontinuerligt.

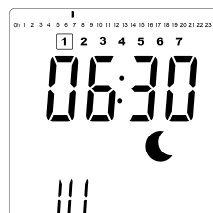

- Brug "+" eller "-" til at justere det tidspunkt, hvor den første reducerede periode slutter.
- Efterhånden som tiden ændres, bevæger det blinkende segment på programinformationsbjælken sig vandret langs tidsskalaen i henhold til tidsværdien.

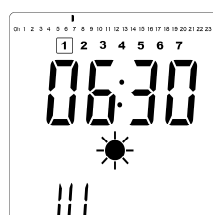

- Tryk på "OK" for at bekræfte det tidspunkt, hvor tilstanden skifter fra Reduceret til Komfort. Symbolet ☀ begynder at blinke i stedet for symbolet ☾, hvilket angiver starten på denne Komfort-periode.

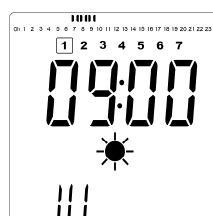

- Brug "+" og "-" til at justere det tidspunkt, hvor den første Komfort-periode slutter. Segmenterne i programinformationsbjælken udfyldes for at vise Komfort-perioden.

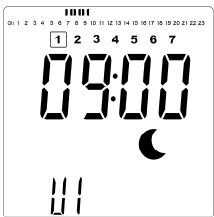

- Tryk på "OK" for at bekræfte det tidspunkt, hvor tilstanden skifter fra Komfort til Reduceret. Symbolet ☾ begynder at blinke i stedet for symbolet ☀, hvilket angiver starten på denne Reduceret-periode.

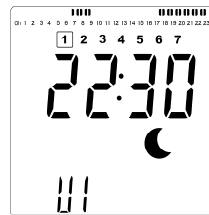

- Tryk på "OK" for at bekræfte det tidspunkt, hvor tilstanden skifter fra Komfort til Reduceret. Symbolet ☾ begynder at blinke i stedet for symbolet ☀, hvilket angiver starten på denne Reducerede periode.
- Hvis der er behov for mere end to Komfort perioder, gentages de foregående trin.

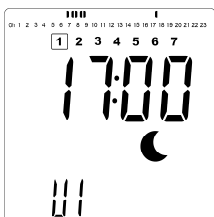

- Brug "+" og "-" til at justere det tidspunkt, hvor den første Reduceret periode slutter.

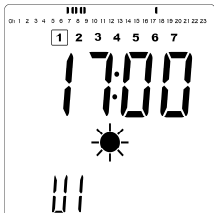
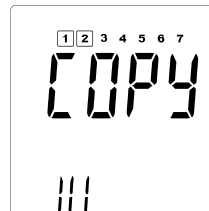

- Tryk på "OK" for at bekræfte det tidspunkt, hvor tilstanden skifter fra Reduceret til Komfort. Symbolet ☀ begynder at blinke i stedet for symbolet ☾, hvilket angiver starten på denne Komfort periode.

- Når alle Komfort-perioder er defineret, skal du bruge tasten "+" til at gå forbi tidspunktet "23:30". Derefter vises ovenstående skærm, hvor du bliver spurgt, om det program, der lige er blevet defineret for den pågældende dag, skal kopieres til næste dag.
- Tryk på OK for at kopiere programmet til næste dag. Tryk på "OK" for yderligere dage, som programmet skal kopieres over til.

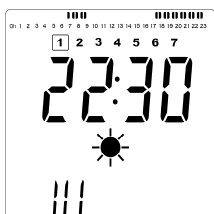

- Brug "+" og "-" til at justere det tidspunkt, hvor den første Reduceret periode slutter. Segmenterne i programinformationsbjælken udfyldes for at vise Komfort-perioden.

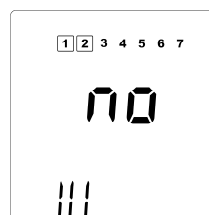

- Hvis der skal defineres et andet program for den næste dag, skal du trykke på "+" eller "-", indtil "no" vises. Tryk på "OK" for at bekræfte.

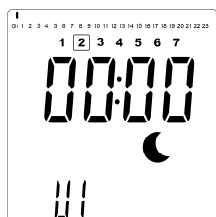

- Dagstallet øges til næste dag, og tiden stilles tilbage til "00:00".



- Når alle dage er defineret, vises ordet "SAVE". For at gemme programmet skal du trykke på "OK" for at bekræfte.
- Hvis programmet ikke skal gemmes, så et tidligere brugerdefineret program ikke overskrives, skal du trykke på venstre pil "◀". Skærmen vender tilbage til skærmen for programvalg.

13 MAC: MAC-ADRESSE FOR ZIGBEE-MODUL

Tryk på "OK" for at angive denne parameter. MAC-adressens 16 cifre vises, 4 cifre ad gangen. Hvert af de 4 cifre vises i 3 sekunder.

14 CodE: INSTALLATIONSKODE FOR ZIGBEE-MODUL

Tryk på "OK" for at angive denne parameter. MAC-adressens 32 cifre vises, 4 cifre ad gangen. Hvert af de 4 cifre vises i 3 sekunder.

15 RES: ANVENDES IKKE

16 End: FORLAD PARAMETERMENUEN

Tryk på "OK" for at forlade installationsparametermenuen og vende tilbage til normal drift.

5. VEDLIGEHOLDELSE, REPARATION OG BORTSKAFFELSE

- **ADVARSEL:** Frakobl strømforsyningen inden enhver form for vedligeholdelse.
- Produktet skal rengøres med en blød, fugtig klud. Brug IKKE kemiske eller slibende rengøringsmidler, da de vil beskadige overfladens finish.
- Radiatoren er udstyret med en overophedningsbeskyttelse, der ikke kan nulstilles (smeltesikring). Denne overophedningsbeskyttelse afbryder strømmen, hvis radiatoren bliver for varm (f.eks. hvis den tildækkes).
- Hvis strømledningen er beskadiget, skal den udskiftes af producenten, en fagmand eller en lignende kvalificeret person for at undgå fare.
- Radiatoren er fyldt med en nøjagtig mængde miljøvenlig vegetabilsk olie. Reparationer, der kræver, at radiatoren åbnes, må derfor kun udføres af producenten eller en godkendt fagmand.
- I tilfælde af lækage skal producenten eller fagmanden kontaktes.
- Når radiatoren når slutningen af sin levetid, skal du følge reglerne for bortskaffelse af olie.

6. GARANTI

Produktet er dækket af 10 års garanti med undtagelse af elektriske og elektroniske komponenter, der er dækket af 2 års garanti.

7. TEKNISKE SPECIFIKATIONER

MILJØ: - Driftstemperatur - Opbevaringstemperatur	-30 °C til +50 °C -30 °C til +70 °C
OMRÅDE FOR TEMPERATURINDSTILLING - Komforttilstand - Reduceret tilstand - Frostbeskyttelsestilstand	+5,5 °C til +30,0 °C, skal være højere end indstillingen for Reduceret tilstand. +5,0 °C til +19,0 °C, skal være lavere end indstillingen for Komforttilstand. +5,0 °C til +10,0 °C.
ELEKTRISK ISOLERING	Klasse I
ELEKTRISK BESKYTTELSE	<ul style="list-style-type: none"> • IP21 ved installation med standard-tilslutningsboks. • IP44 ved installation med tilslutningsboks med stænk-tæt dæksel.
STØDBESKYTTELSE	IK08
STRØMFORSYNING	230 VAC – 50 Hz eller 400 VAC – 50 Hz i henhold til produktets typeskilt.
DIREKTIVER OG STANDARDER: Produktet er konstrueret, så det overholder følgende direktiver og standarder.	<ul style="list-style-type: none"> • EN 60730-1 • EN 60335-1 • EN 60335-2-30 • EN 62233 • EN 55014-1 • EN 55014-2 • EN 61000-3-2 • EN 61000-3-3 • EN 60529 • LV-direktivet 2014/35/EU • EMC-direktivet 2014/30/EU • RED-direktivet 2014/53/EU • RoHS-direktivet 2011/65/EU • ECO-direktivet 2015/1188

DE SICHERHEITSHINWEISE

Aufgrund der Sicherheitsnorm EN 60335 ist der nachstehende Text für alle elektrischen Produkte, nicht nur für Heizkörper, verbindlich.

Dieses Gerät kann von Kindern ab einem Alter von acht (8) Jahren und von Personen mit eingeschränkten physischen, sensorischen oder geistigen Fähigkeiten oder einem Mangel an Erfahrung und Wissen verwendet werden, wenn sie beaufsichtigt werden oder im sicheren Gebrauch des Geräts unterwiesen wurden und die daraus resultierenden Gefahren verstanden haben. Kinder dürfen mit dem Gerät nicht spielen. Reinigung und Benutzerwartung dürfen nicht durch Kinder ohne Beaufsichtigung durchgeführt werden.

Bewahren Sie das Gerät und dessen Stromkabel außerhalb der Reichweite von Kindern unter 8 Jahren auf. Kinder unter 3 Jahren dürfen sich nicht in der Nähe des Gerätes aufhalten, wenn sie nicht kontinuierlich beobachtet werden.



DE

ACHTUNG

EINIGE TEILE DIESES PRODUKTS KÖNNEN SEHR HEISS WERDEN UND VERBRENNUNGEN VERURSACHEN. BESONDERE VORSICHT IST GEBOTEN, WENN KINDER UND SCHUTZBEDÜRFTIGE PERSONEN ANWESEND SIND. UM EINE ÜBERHITZUNG ZU VERMEIDEN, DARF DER HEIZKÖRPER NICHT ABGEDECKT WERDEN. „NICHT ABDECKEN“ BEDEUTET, DASS DER HEIZKÖRPER NICHT ZUM TROCKNEN VON WÄSCHE VERWENDET WERDEN DARF, Z. B. INDEM MAN SIE DIREKT AUF DEN HEIZKÖRPER LEGT.



DE

ABFALLENTSORGUNG NACH DER WEEE-RICHTLINIE (2012/19/EU)

ABFALLENTSORGUNG NACH DER WEEE-RICHTLINIE (2012/19/EU) DAS SYMBOL AUF DEM PRODUKTETIKETT WEIST DARAUF HIN, DASS DAS PRODUKT NICHT ÜBER DEN HAUSMÜLL, SONDERN SEPARAT ENTSORGT WERDEN MUSS. AM ENDE SEINER NUTZUNGSDAUER IST ES AN EINE SAMMELSTELLE FÜR ELEKTRISCHE UND ELEKTRONISCHE PRODUKTE ZURÜCKZUGEBEN. DURCH DIE RÜCKGABE DES PRODUKTS TRAGEN SIE DAZU BEI, MÖGLICHE NEGATIVE AUSWIRKUNGEN AUF DIE UMWELT UND DIE GESUNDHEIT ZU VERMEIDEN, ZU DENEN DAS PRODUKT BEITRAGEN KANN, WENN ES ALS NORMALER HAUSMÜLL ENTSORGT WIRD. INFORMATIONEN ÜBER RECYCLING- UND RÜCKNAHMEMÖGLICHKEITEN ERHALTEN SIE BEI IHRER GEMEINDE/STADTVERWALTUNG ODER MÜLLABFUHR ODER BEI DEM UNTERNEHMEN, BEI DEM SIE DAS PRODUKT GEKAUFT HABEN. GILT FÜR LÄNDER, IN DENEN DIESE RICHTLINIE ERLASSEN WURDE.

1. ALLGEMEINE INFORMATIONEN

- Dieses Gerät ist ein versiegelter elektrischer Heizkörper, der für die feste Montage an einer Wand vorgesehen ist.
- Dieses Gerät entspricht den Normen EN 60335–1 und EN 60335-2-30.
- Das Gerät entspricht der Isolationsklasse I und hat die elektrischen Schutzgrad IP21, wenn es mit dem Standard-Anschlusskasten verwendet wird, und den elektrischen Schutzgrad IP44, wenn es mit der Standard-Anschlussbox UND der Spritzwasserschutzabdeckung (separat zu bestellen) verwendet wird.
- Dieses Gerät entspricht der europäischen Richtlinie 2014/30/EU (CE-Kennzeichnung auf allen Geräten).
- Das Produkt wird mit Wandhalterungen und Schrauben geliefert.
- Das Produkt wird mit einem Verbindungskabel geliefert, das mit einem 5-poligen Stecker und einer Anschlussbox ausgestattet ist.

2. INSTALLATION

POSITIONIERUNG

- Für eine störungsfreie Funktion muss der Heizkörper in waagrechter Lage installiert werden.
- Der Heizkörper muss gemäß den geltenden Normen positioniert werden. Die in Abbildung 1 angegebenen Mindestabstände müssen unbedingt eingehalten werden.
- Der Heizkörper kann „außerhalb“ von Zone 2 mit der Standard-Anschlussbox und innerhalb der Zone 2 aufgestellt werden, wenn die Anschlussbox mit einer spritzwassergeschützten Abdeckung versehen ist (Bild 2), sofern sich keine Bedienelemente (Taster, Schalter etc.) in Reichweite von Personen in der Badewanne oder unter der Dusche befinden. Es sind jedoch die Einbauhinweise nach DIN 55900 zu beachten.
 - Der Heizkörper muss mit den mitgelieferten Wandhalterungen an der Wand befestigt werden.
- Die Installation des Heizkörpers unter einer Steckdose ist nicht zulässig.

MONTAGE

- Markieren Sie den Abstand zwischen den Halterungen und die Positionen der Schraubenlöcher, wie in der Tabelle in Abbildung 3A (YALI Digital Plus Typ 11) oder 3B (YALI Parada Plus und YALI Ramo Plus Typ 11) oder 3C (Typ 21) dargestellt. Beachten Sie, dass 2000 mm lange Heizkörper mit zusätzlichen Halterungen geliefert werden, da eine dritte Halterung in der Mitte des Heizkörpers montiert werden muss.

- Beachten Sie, dass die Halterungen zum Messen der Höhe des unteren Befestigungslochs verwendet werden können, siehe Abbildung 3D (ausgenommen sind YALI Parada Plus und YALI Ramo Plus als Typ 11 mit einer Bauhöhe von 300 mm).
- Für die ordnungsgemäße Montage des Heizkörpers ist es unerlässlich, dass seine Befestigung so erfolgt, dass sie für den bestimmungsgemäßen Gebrauch UND vorhersehbare Fehlanwendungen geeignet ist. Vor der endgültigen Montage muss eine Reihe von Faktoren berücksichtigt werden, wie z.B. die Art der Befestigung des Heizkörpers an der Wand, die Art und der Zustand der Wand selbst und alle zusätzlichen potenziellen Kräfte oder Gewichte, die auf das Gerät einwirken können.
- Das mitgelieferte Befestigungsmaterial ist nur für die Montage an Wänden aus Massivholz, Ziegeln, Beton oder an Holzständerwänden vorgesehen, bei denen die Befestigung direkt am Holzrahmen erfolgen muss. Alle in Frage kommenden Wände sollten nicht mehr als maximal 3 mm Oberflächenbeschichtung aufweisen. Für Wände aus anderen Materialien, z. B. Hohlziegel, wenden Sie sich bitte an Ihren Installateur und/oder Fachhändler.
In allen Fällen wird dringend empfohlen, die Installation von einem entsprechend qualifizierten Fachinstallateur oder einem ähnlichen Handwerker durchführen zu lassen.

ELEKTRISCHER ANSCHLUSS

- Die Elektroinstallation muss den lokalen und nationalen Vorschriften entsprechen.
- Der Heizkörper sollte von einem geeigneten und qualifizierten Elektriker angeschlossen werden. Beim Anschluss des Heizkörpers richten Sie sich bitte nach dem Schaltplan in Abbildung 4A.
- Der Heizkörper muss über das am Gerät angeschlossene Versorgungskabel an die Stromversorgung angeschlossen werden.
- Wenn der Heizkörper in einem Badezimmer oder Duschaum installiert wird, muss er mit einem Fehlerstromschutzschalter (RCD) mit einem Nennfehlerstrom von maximal 30 mA geschützt werden.
- Der Heizkörper ist mit einem nicht rücksetzbaren Überhitzungsschutz ausgestattet, der sich bei Überhitzung des Heizkörpers auslöst. Wird der Heizkörper, wenn auch nur für kurze Zeit, von der Wandhalterung abgenommen, muss er ausnahmslos ausgeschaltet werden, siehe Abbildung 4B. Sollte das nicht erfolgen, kann dies den nicht rücksetzbaren Überhitzungsschutz auslösen. Wenn der Überhitzungsschutz auslöst, muss die Thermosicherung ausgetauscht werden. Wenden Sie sich an Ihren Lieferanten.

3. BEDIENUNG

• Die Ein/Aus-Taste befindet sich unten auf der Bedienseite des Heizkörpers (C, Bild 5). Der Heizkörper darf nur eingeschaltet werden, wenn er korrekt installiert und an den Wandhalterungen befestigt ist (Abbildung 3E). Wenn der Heizkörper eingeschaltet wird, leuchtet der LCD-Bildschirm auf und alle Segmente werden für einige Sekunden angezeigt, danach wird die Softwareversion angezeigt. Es erscheint der Bildschirm „Komfort“ oder der zuvor ausgewählte Betriebsmodus-Bildschirm. Die Hintergrundbeleuchtung schaltet sich nach weiteren 5 Sekunden aus.

• Display (A, Abbildung 5)

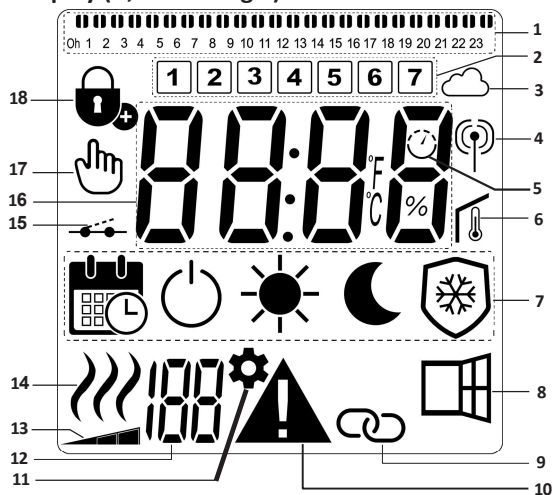

1. Programminformationsleiste.
2. Wochentagsanzeige.
3. Cloud-Symbol (Unisenza+ Gateway).
4. Anzeige „Funk-Verbindung“ (Unisenza+ Gateway).
5. Adaptive Startanzeige.
6. Anzeige „Raumtemperatur“.
7. Betriebsmodus-Menü.
8. Funktionsanzeige „Fenster offen“.
9. Master/Follower-Anzeige (Unisenza+ Gateway).
10. Warnanzeige.
11. Anzeige des Installationsparameters.
12. Parameternummer, wenn Symbol „11“ angezeigt wird.
13. Temperaturgrenzwertanzeige an der Frontplatte.
14. Heizbedarfsanzeige.
15. Pilotfunktionsanzeige.
16. Anzeigezone für Temperaturen oder Zeit.
17. Handbetrieb.
18. Anzeige Tastensperre.

• Tastatur (B, Abbildung 5)

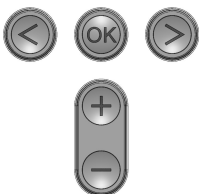

- ▶ Navigationstaste rechts
- ◀ Navigationstaste links
- + Plus-Taste
- Minus-Taste
- OK Bestätigungstaste

ALLGEMEINES

ÄNDERN DER BETRIEBSARTEN

Im Basismodus sind nur die Modi Komfort und Programm verfügbar.

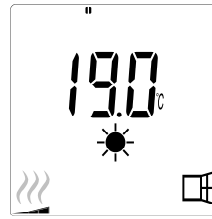

- Drücken Sie eine beliebige Taste, um die Hintergrundbeleuchtung zu aktivieren.
- Drücken Sie die Tasten „◀“ oder „▶“, um zwischen den Modi zu wählen.

- Wechseln Sie mit der linken „◀“ oder rechten „▶“ Taste in die gewünschte Betriebsart und bestätigen Sie mit „OK“.

ÄNDERN DER TEMPERATUREN IM KOMFORT- UND PROGRAMM-MODUS

- Drücken Sie eine beliebige Taste, um die Hintergrundbeleuchtung zu aktivieren.
- Durch Drücken der Tasten „+“ oder „-“ beginnt die eingestellte Temperatur zu blinken und kann auf das gewünschte Temperaturniveau eingestellt werden.
- Warten Sie 6 Sekunden, bis die neu eingestellte Temperatur nicht mehr blinkt, oder drücken Sie die Taste „OK“, um dies sofort zu bestätigen.

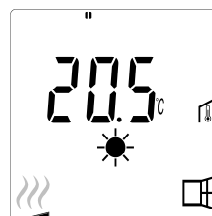

BITTE BEACHTEN SIE: Die Komforttemperatureinstellung muss höher sein als die Absenkttemperatureinstellung. Wenn es nicht möglich ist, die Komforttemperatur auf den gewünschten Wert zu senken, stellen Sie zunächst die Absenkttemperatur auf einen niedrigeren Wert ein, oder, falls es nicht möglich ist, die Absenkttemperatur auf den gewünschten Wert (maximal 19°C) zu erhöhen, erhöhen Sie zuerst die Komforttemperatur.

ANSICHT DER GEMESSENEN RAUMTEMPERATUR



- Drücken Sie die Taste „OK“ zweimal. Bei der ersten Betätigung leuchtet der Bildschirm auf, bei der zweiten Betätigung wird die gemessene Raumtemperatur zusammen mit dem Raumtemperatursymbol angezeigt , in Abschnitt 6 der LCD-Anzeige.
- Die Anzeige kehrt nach 8 Sekunden automatisch zum aktiven Betriebsmodus zurück.

HEIZEN

- Wenn der Heizkörper heizt, wird  in Abschnitt 14 der LCD-Anzeige dauerhaft angezeigt. Da der Heizkörper die Temperatur reguliert, wird  aufgrund des erforderlichen Heizbedarfs möglicherweise nicht immer angezeigt.

ERWEITERTER MODUS

Um Zugriff auf alle Betriebsmodi zu erhalten, siehe Abschnitt 4.0, und stellen Sie den Parameter mit der Nummer 01 auf „JA“ ein.

STAND-ALONE HEIZKÖRPER

KOMFORT-MODUS

Dieser Modus ist für Zeiten mit normaler Anwesenheit vorgesehen.

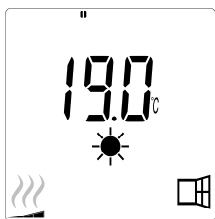

- Standardwert: 19,0°C

ABSENKTEMPERATUR MODUS (nur erweiterter Modus)

Dieser Modus ist für die Nacht oder wenn das Haus für einige Stunden oder länger unbewohnt ist, vorgesehen.



- Standardwert: 15,5°C

PROGRAMM-MODUS

BITTE BEACHTEN SIE: Standardmäßig folgt das Produkt in diesem Modus den Befehlen eines externen Programmiergeräts. Programm D1 muss ausgewählt sein (Standardeinstellung).

Damit das Gerät der internen Uhr folgen kann, siehe Abschnitt 4.0, stellen Sie den Parameter mit der Nummer 10 auf „JA“, um die Uhrzeit einzustellen, und wählen Sie ein Heizprogramm im Parameter mit der Nummer 11.

Wenn Sie zum Hauptbildschirm zurückkehren, werden das ausgewählte Programm und die Zeiteinstellungen angezeigt.

Zur Auswahl eines Heizprogramms siehe Abschnitt 4.0. Wählen Sie den Parameter mit der Nummer 11, um die verfügbaren Heizprogramme anzuzeigen.

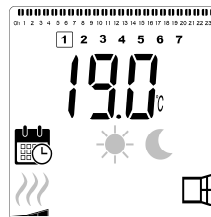

- Standardwert: 19,0°C

BITTE BEACHTEN SIE: Bei Verbindung mit einem Gateway ist es nicht möglich, die Zeit einzustellen.

FROSTSCHUTZ-MODUS (nur erweiterter Modus)

Dieser Modus sollte verwendet werden, wenn das Haus für längere Zeit unbewohnt ist.



- Standardwert: 7,0°C

STANDBY-MODUS (nur erweiterter Modus)

In diesem Modus ist der Heizkörper ausgeschaltet und das Wort „OFF“ wird auf dem LCD-Display angezeigt.

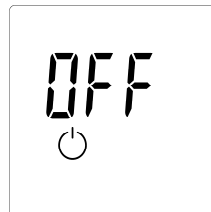

- Der Heizkörper empfängt keine Signale mehr von einem angeschlossenen externen Programmiergerät.

- Sie können die gemessene Raumtemperatur jederzeit durch Drücken der „OK“ Taste anzeigen lassen.

- **BITTE BEACHTEN:** Bitte beachten Sie, dass Ihre Heizgeräte einfrieren können, wenn in Ihrem Gebäude keine Heizung vorhanden ist. Zum Schutz von Produkt und Eigentum bei sehr niedrigen Temperaturen empfehlen wir die Verwendung des „Frostschutz“-Modus.

- **BITTE BEACHTEN:** Die Heizkörper sollten permanent an der Stromversorgung angeschlossen sein.

HEIZKÖRPER AN EIN UNISENZA PLUS GATEWAY ANSCHLIESSEN

INITIALISIERUNG DER FUNKVERBINDUNG (PAIRING)(Bild 7)

Halten Sie gleichzeitig die Tasten „◀“ und „▶“ für 8 Sekunden gedrückt, , in Abschnitt 11 der LCD-Anzeige, und „rF“ auf dem Bildschirm angezeigt werden.





Drücken Sie „OK“, um diese Initialisierungssequenz aufzurufen.

Die Ziffernempfehlen eines das Funkverbindungs-Thermostat Gateway wartet (drücken Sie „◀“, um die Funkinitialisierung abzubrechen). Wenn das Funkverbindungs-signal empfangen wird, wird die Kopplung gespeichert, dann kehrt es automatisch zum Hauptbildschirm zurück, nun werden die Cloud- und Antennensymbole am Display angezeigt.

HEIZKÖRPER AN EIN KABELGEBUNDENES PROGRAMMIERGERÄT ANSCHLIESSEN (FALLS VORHANDEN)

• Bei Anschluss an ein kabelgebundenes Programmiergerät muss der Programmmodus am Heizkörper so gewählt werden, dass er den Anweisungen des externen Programmiergeräts folgt.

BITTE BEACHTEN SIE: Voreingestelltes Programm D1 muss ausgewählt sein (Standardeinstellung).

-  Komfortmodus - Temperatur ist aktiv. Die  in Abschnitt 7 des LCD-Displays wird angezeigt.
-  Absenkmodus - Temperatur ist aktiv. Der  in Abschnitt 7 und , in Abschnitt 15 der LCD-Anzeige werden angezeigt.

HEIZKÖRPER IN EINER KABELGEBUNDENEN MASTER/FOLLOWER-VARIANTE VERBINDEN

- Wenn mehrere Heizkörper in einem Raum installiert sind, kann einer von ihnen als „Master“ ausgewählt werden, während die anderen als „Follower-Geräte“ fungieren. Die Follower folgen den Heizanweisungen des Master-Heizkörpers.
- Für diese Konfiguration ist eine geeignete Verkabelung erforderlich (Abbildung 4A).

BITTE BEACHTEN SIE: Alle Heizkörper in einer Master/Follower-Variante müssen an Klemme 1 mit demselben Kabel verbunden werden.

- Um den Heizkörper als Follower-Gerät einzustellen, sehen Sie Abschnitt 4.0, und stellen Sie den Parameter mit der Nummer 08 auf „JA“ ein.

- Dieser Heizkörper kann nur als Master/Follower an andere Yali /Digital/Parada/Ramo Plus-Produkte angeschlossen werden.

- Es können maximal 10 Follower-Geräte einem Master angeschlossen werden.

TASTENSPERRE

Verwenden Sie die Tastensperre, um Änderungen an Ihren Einstellungen zu verhindern (in einem Kinderzimmer, öffentlichen Bereich usw.)

- Um die Tastensperre zu aktivieren, halten Sie gleichzeitig die Tasten „◀“, „OK“ und „▶“ für 10 Sekunden gedrückt.
- Das Tastensperrsymbol  in Abschnitt 18 des LCD-Displays wird auf dem Bildschirm angezeigt.
- Wiederholen Sie diesen Vorgang, um die Tastatur zu entsperren. Diese Funktion steht Ihnen in allen Betriebsarten zur Verfügung.

BITTE BEACHTEN SIE: Wenn das Produkt mit dem Unisenza PLUS Gateway verbunden ist, kann es nur über die App gesperrt und entsperrt werden..

HEIZUNGSINDIKATOR

Dies sind die farbigen Anzeigen über dem LCD-Display, die den Energieverbrauch der aktuellen Temperatureinstellung angeben:

rot = hoch

orange = mittel



grün = niedriger Energieverbrauch

Wenn Sie die Temperatureinstellung erhöhen, erscheint das Anzeigesegment in Abschnitt 1 der LCD-Anzeige unter den orangefarbenen oder roten Anzeigen. Das Gegenteil ist der Fall, wenn die Temperatureinstellung verringert wird.

BITTE BEACHTEN SIE: Die Verhaltensanzeigesegmente werden im Programmmodus durch die Programminformationsleiste ersetzt.

Sie können die Verhaltensanzeige nur im Komfort-Modus sehen.

FEHLERBEHEBUNG

Angezeigte Symbole		
	Sensorproblem	Wenden Sie sich an den Hersteller oder Servicevertreter.
	Signal vom Master-Gerät wurde verloren.	Überprüfen Sie die Verkabelung. Überprüfen Sie das Master-Gerät.

4. PARAMETERMENÜ

Der Thermostat verfügt über ein Parametermenü. Um in dieses Menü zu gelangen, halten Sie gleichzeitig die Tasten „◀“ und „▶“ für 8 Sekunden gedrückt, bis , in Abschnitt 11 der LCD-Anzeige, und „rF“ auf dem Bildschirm angezeigt werden.

Die Parameter können mit den linken „◀“ und rechten „▶“ Navigationstasten ausgewählt werden. Sobald der gewünschte Parameter angezeigt wird, drücken Sie die Taste „OK“. Ändern Sie die Parametereinstellungen mit den Tasten „+“ oder „-“ und bestätigen Sie Ihre Einstellung mit der Taste „OK“.

Um das Parametermenü zu verlassen, wählen Sie den Parameter „END“ und drücken Sie die Taste „OK“.

STANDARDWERT UND WEITERE EINSTELLMÖGLICHKEITEN

00 rF: INITIALISIERUNG DER FUNKVERBINDUNG (PAIRING)

Drücken Sie „OK“, um diese Initialisierungssequenz aufzurufen.

Die Ziffern zeigen an, dass der digitale Thermostat auf den Empfang eines Funkverbindungssignals vom Gateway wartet (drücken Sie „◀“, um die Funkinitialisierung abubrechen). Wenn das Funkverbindungssignal empfangen wird, wird die Kopplung gespeichert, dann kehrt es automatisch zum Hauptbildschirm zurück, nun werden die Cloud- und Antennensymbole am Display angezeigt.

01 ALL: EXPERTENEINSTELLUNG

Drücken Sie „OK“, um in diesen Parameter zu gelangen. Auswählen mit „+“ oder „-“ und bestätigen Sie mit der „OK“ Taste:

no: Basic-Modus (nur Programm- und Komfortmodus verfügbar).

YES: Erweiterter Modus (alle Modi verfügbar).

BITTE BEACHTEN SIE: Wenn eine Verbindung zu einem Unisenza+ Gateway besteht, ist diese Einstellung nur in der App verfügbar.

02 dEG: ANZEIGE GRAD

Drücken Sie „OK“, um in diesen Parameter zu gelangen. Auswählen mit „+“ oder „-“ und bestätigen Sie mit der „OK“ Taste:

°C = Celsius

°F = Fahrenheit

BITTE BEACHTEN SIE: Wenn eine Verbindung zu einem Unisenza+ Gateway besteht, ist diese Einstellung nur in der App verfügbar.

03 ___: KALIBRIERUNG DES TEMPERATURFÜHLERS

Die Kalibrierung kann nach 1 Tag mit derselben Einstelltemperatur gemäß der folgenden Beschreibung durchgeführt werden:

Stellen Sie ein Thermometer in einem Abstand von 1,5 m vom Boden in den Raum (gleiche Höhe wie der Thermostat) und überprüfen Sie die tatsächliche Temperatur im Raum nach einer Stunde.

Wenn Sie den Bildschirm mit den Kalibrierungsparametern aufrufen, wird der tatsächliche Temperaturwert angezeigt.

Um den auf dem Thermometer angezeigten Wert einzugeben, verwenden Sie die „-“ oder „+“-Tasten, um den tatsächlichen Wert einzugeben. An diesem Punkt wird das Handsymbol in Abschnitt 17 des LCD-Displays angezeigt und der Wert blinkt. Drücken Sie die Taste „OK“, um zu bestätigen und zu speichern. Wenn Sie eine bereits gespeicherte Kalibrierung löschen möchten, ändern Sie den Wert mit den Tasten „-“ oder „+“, auch nur um 0,5°C, und drücken Sie dann die linke „◀“ Navigationstaste. Das Handsymbol verschwindet und die werksseitig kalibrierte Temperaturanzeige wird angezeigt.

BITTE BEACHTEN SIE: Bei der Kalibrierung dürfen nur die vom Thermostat gesteuerten Heizelemente (einschließlich Follower-Geräte) verwendet werden. In den 24 Stunden davor darf sich keine zweite Wärmequelle im selben Raum befinden.

BITTE BEACHTEN SIE: Wenn eine Verbindung zu einem Unisenza Plus Gateway besteht, ist diese Einstellung nur in der App verfügbar.

04 SurF: TEMPERATURBEGRENZUNG AN DER FRONTPLATTE

Diese Leistungseinstellung kann zur Begrenzung der Leistung des Heizelements in der Frontplatte verwendet werden, wodurch die Oberflächentemperatur der Frontplatte begrenzt wird.

Drücken Sie „OK“, um in diesen Parameter zu gelangen. Auswählen mit „+“ oder „-“ und bestätigen Sie mit der „OK“ Taste:

no = 100% (Standardeinstellung)

Mid = 70%

Lo = 55%

BITTE BEACHTEN SIE: Wenn eine Verbindung zu einem Unisenza+ Gateway besteht, ist diese Einstellung nur in der App verfügbar.

BITTE BEACHTEN SIE: Wenn die dauerhafte Verwendung des Heizkörpers bei maximal 60°C oder 75°C in Betracht gezogen wird, sollte der folgende Korrekturfaktor für die Leistung angewendet werden.

EINSTELLUNG	OBERFLÄCHEN-TEMPERATUR	TYP 11	TYP 21
no	~ 90°C max.	1	1
Mid	~ 75°C max.	~ 0,70	~ 0,90
Lo	~ 60°C max.	~ 0,55	~ 0,80

Zum Beispiel: Ein 1000-Watt-Heizkörper Typ 11, der für eine maximale Oberflächentemperatur von 75°C programmiert ist, liefert dann maximal 700 Watt. Ein 1000-Watt-Heizkörper Typ 21, der für eine maximale Oberflächentemperatur von 60°C programmiert ist, liefert dann maximal 800 Watt. Diese Werte sollten bei der Auswahl der Anzahl und Art der Platten berücksichtigt werden, um die berechneten Wärmeverluste abzudecken.

05 FIRMWARE-VERSION

Zeigt die MCU- und ZigBee-Firmware abwechselnd alle 2 Sekunden an.

06 Wind: FUNKTIONSANZEIGE FENSTER OFFEN

(der Text „U-ind“ wird angezeigt)

Drücken Sie die Taste „OK“, um diesen Parameter einzugeben. Auswahl erfolgt mit „+“ oder „-“ und bestätigt wird mit der „OK“-Taste:

no: Funktionsanzeige Fenster offen deaktiviert.

Yes: Funktionsanzeige Fenster offen aktiviert (Standardeinstellung). Die Funktionsanzeige "Fenster offen" unter Nr. 8 des LCD-Displays, wird dauerhaft angezeigt.

Diese Funktion schaltet den Heizkörper von jedem aktiven Modus in den Modus „Frostschutz“, wenn ein geöffnetes Fenster erkannt wird (Logik: die Raumtemperatur sinkt innerhalb einer bestimmten Zeit um einen bestimmten Wert ab). Das Symbol für offenes Fenster beginnt zu blinken und blinkt so lange, wie die Funktion aktiv ist.

Um zum vorherigen oder automatischen Modus zurückzukehren, drücken Sie zweimal die Taste „OK“.

BITTE BEACHTEN SIE: Wenn eine Verbindung zu einem Unisenza Plus Gateway besteht, ist diese Einstellung nur in der App verfügbar.



07 ItCS: ADAPTIVER START

Drücken Sie die Taste „OK“, um diesen Parameter einzugeben. Auswahl erfolgt mit „+“ oder „-“ und bestätigt wird mit der „OK“-Taste:

no: Funktion Adaptiver Start deaktiviert. Das Aufheizen auf die eingestellte Komforttemperatur beginnt zur programmierten Zeit.

YES: Funktion Adaptiver Start aktiviert (Standardeinstellung).

Das Aufheizen beginnt zum vorhergesagten optimalen Zeitpunkt, um die eingestellte Komforttemperatur zur programmierten Zeit zu erreichen.

Die  in Abschnitt 5 des LCD-Displays, wird ständig angezeigt (nur Programm-Modus). Das Symbol für den adaptiven Start  blinkt, wenn das Vorheizen beginnt.

BITTE BEACHTEN SIE: Die Heizstartzeiten variieren für jede Heizperiode, wenn diese Funktion aktiviert ist.

BITTE BEACHTEN SIE: Wenn eine Verbindung zu einem Unisenza+ Gateway besteht, ist diese Einstellung nur in der App verfügbar.

08 SLA oder FOLL: MASTER-/FOLLOWER-SETUP

Drücken Sie die Taste „OK“, um diesen Parameter einzugeben. Auswahl erfolgt mit „+“ oder „-“ und bestätigt wird mit der „OK“-Taste:

no: Heizkörperregelung aktiv (Standardeinstellung).

YES: Heizkörper fungiert als Follower-Heizkörper und folgt den Regelanweisungen des Master-Heizkörpers.

BITTE BEACHTEN SIE: Wenn eine Verbindung zu einem Unisenza Plus Gateway besteht, ist diese Einstellung nicht verfügbar.

09 CLR: AUF WERKSEINSTELLUNGEN ZURÜCKSETZEN

Halten Sie die Taste „OK“ 6 Sekunden lang gedrückt, um die Solltemperaturen und alle Benutzerparameter in diesem Menü auf die Werkseinstellungen zurückzusetzen.

BITTE BEACHTEN SIE: Die Kopplung mit dem Unisenza Plus Gateway geht verloren.

Der Bildschirm wird leer, der LCD-Bildschirm leuchtet auf und alle Segmente werden für einige Sekunden angezeigt, bevor zum Abschluss die Softwareversion angezeigt wird. Daraufhin erscheint der Bildschirm für den Komfortmodus.

10 hour: ZEITEINSTELLUNG

BITTE BEACHTEN SIE: Bei einem Stromausfall oder wenn das Produkt ausgeschaltet wird, auch wenn nur für einige Sekunden, gehen die Zeit- und Tageseinstellungen verloren.

BITTE BEACHTEN SIE: Wenn eine Verbindung zu einem Unisenza Plus Gateway besteht, ist diese Einstellung nur in der App verfügbar.

no: Zeiteinstellung deaktiviert (Standardeinstellung).

YES: Zeiteinstellung aktiviert.

- Der Stundenwert blinkt. Stellen Sie den Stundenwert mit den Tasten „+“ oder „-“ ein und bestätigen Sie diesen mit der Taste „OK“.
- Der Minutenwert blinkt. Stellen Sie den Minutenwert mit den Tasten „+“ oder „-“ ein und bestätigen Sie mit der Taste „OK“.
- Die Tageswerte in Abschnitt 2 der LCD-Anzeige blinken. Stellen Sie den Tageswert mit den Tasten „+“ oder „-“ ein und bestätigen Sie mit der Taste „OK“.
- Es erscheint der Bildschirm „Komfort“ oder der zuvor ausgewählte Betriebsmodus-Bildschirm.

11 prog: HEIZPROGRAMM WÄHLEN/DEFINIEREN

BITTE BEACHTEN SIE: Wenn eine Verbindung zu einem Unisenza+ Gateway besteht, ist diese Einstellung nur in der App verfügbar.

PROGRAMM WÄHLEN

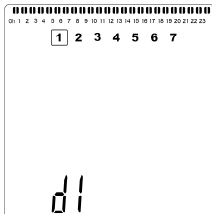

- Wählen Sie mit den Tasten „+“ oder „-“ eines der voreingestellten Programme, d1 bis d9 (Abbildung 6), oder eines der benutzerdefinierten Programme, U1 bis U4, aus. Die Programmnummer blinkt. Der Heizplan für den aktuellen Tag wird oben auf dem LCD-Bildschirm angezeigt.
- Um den Heizplan für die anderen Tage anzuzeigen, drücken Sie die Tasten „◀“ oder „▶“. Drücken Sie die Taste „OK“, um das zu befolgende Programm zu bestätigen.

BENUTZERPROGRAMM DEFINIEREN

BITTE BEACHTEN SIE: Nach dem Speichern gehen die benutzerdefinierten Programme bei einem Stromausfall nicht verloren. Die Zeit wird jedoch auf 00:00 und Tag 1 zurückgesetzt, wenn die Stromversorgung wiederhergestellt wird, falls sie nicht eingestellt wurde. Daher heizt das Produkt möglicherweise nicht zu den erwarteten Zeiten auf.

BITTE BEACHTEN SIE: Wenn ein benutzerdefiniertes Programm bereits erstellt und gespeichert wurde, wird es beim Speichern des neu definierten Benutzerprogramms überschrieben.

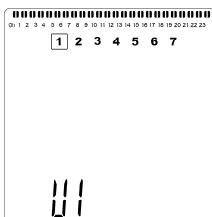

- Wählen Sie mit den Tasten „+“ oder „-“ ein vom Benutzer definierbares Programm, U1 bis U4, das geändert werden soll, und halten Sie die Taste „OK“ 3 Sekunden lang gedrückt.

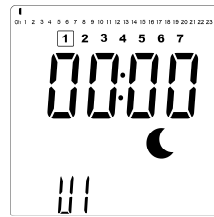

- Der obige Bildschirm wird angezeigt, das Symbol ☾, der Zeitwert 00:00 und das Zeitsegment in der Programminformationsleiste beginnen kontinuierlich zu blinken.

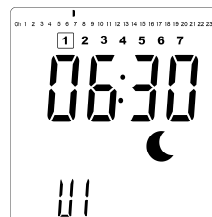

- Stellen Sie mit den Tasten „+“ oder „-“ den Zeitpunkt ein, zu dem die erste reduzierte Phase endet.
- Mit der Zeitanzeige bewegt sich das blinkende Segment in der Programminformationsleiste horizontal entlang der Zeitskala entsprechend dem Zeitwert.

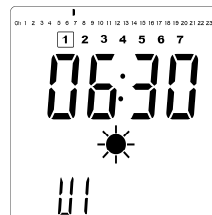

- Drücken Sie die Taste „OK“, um den Zeitpunkt zu bestätigen, zu dem der Modus von Reduziert auf Komfort umgeschaltet wird. Das ☀ Symbol beginnt anstelle des ☾ Symbols zu blinken und zeigt damit den Beginn dieser Komfortphase an.

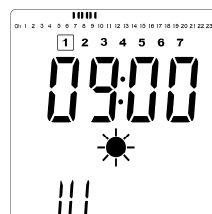

- Stellen Sie mit den Tasten „+“ und „-“ den Zeitpunkt ein, zu dem die erste Komfortphase endet. Die Segmente in der Programminformationsleiste werden ausgefüllt, um die Komfortphase anzuzeigen.

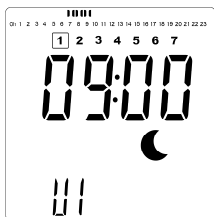

- Drücken Sie die Taste „OK“, um den Zeitpunkt zu bestätigen, zu dem der Modus von Komfort auf Reduziert umgeschaltet wird. Das ☾ Symbol beginnt anstelle des ☀ Symbols zu blinken und zeigt damit den Beginn dieser reduzierten Phase an.

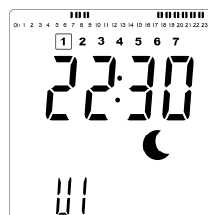

- Drücken Sie die Taste „OK“ , um den Zeitpunkt zu bestätigen, zu dem der Modus von Komfort auf Reduziert umgeschaltet wird. Das ☾ Symbol beginnt anstelle des ☀ Symbols zu blinken, was den Beginn dieser reduzierten Phase anzeigt.
- Wenn mehr als zwei Komfortphasen erforderlich sind, wiederholen Sie die vorherigen Schritte.

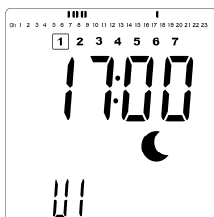

- Stellen Sie mit den Tasten „+“ und „-“ den Zeitpunkt ein, zu dem diese reduzierte Phase endet.



- Wenn alle Komfortphasen definiert wurden, drücken Sie die Taste „+“, um über die Zeit „23:30“ hinaus zu gelangen. Daraufhin wird der obige Bildschirm angezeigt, in dem Sie gefragt werden, ob das soeben für diesen Tag definierte Programm auf den nächsten Tag kopiert werden soll.
- Um das Programm auf den nächsten Tag zu kopieren, drücken Sie die Taste „OK“. Drücken Sie die Taste „OK“ für weitere Tage, in die das Programm kopiert werden soll.

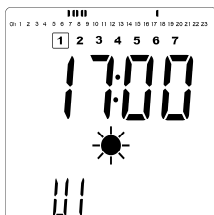

- Drücken Sie die Taste „OK“, um den Zeitpunkt zu bestätigen, zu dem der Modus von Reduziert auf Komfort umgeschaltet wird. Das ☀ Symbol beginnt anstelle des ☾ Symbols zu blinken und zeigt damit den Beginn dieser Komfortphase an.

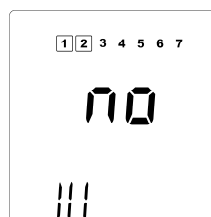

- Stellen Sie mit den Tasten „+“ und „-“ den Zeitpunkt ein, zu dem diese reduzierte Phase endet. Die Segmente in der Programminformationsleiste werden ausgefüllt, um die Komfortphase anzuzeigen.

- Soll für den nächsten Tag ein anderes Programm definiert werden, drücken Sie die Taste „+“ oder „-“, bis das Wort „no“ angezeigt wird. Drücken Sie die Taste „OK“, um zu bestätigen.

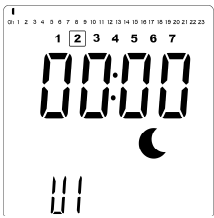

- Die Tagesnummer wird auf den nächsten Tag hochgezählt und die Uhrzeit wird auf „00:00“ zurückgesetzt.



- Wenn alle Tage definiert sind, wird das Wort „SAVE“ angezeigt. Um das Programm zu speichern, drücken Sie die Taste „OK“.
- Wenn das Programm nicht gespeichert werden soll, damit ein zuvor definiertes Programm nicht überschrieben wird, drücken Sie die linke „◀“ Pfeiltaste. Der Bildschirm kehrt zum Programmauswahlbildschirm zurück.

13 MAC: MAC-ADRESSE ZIGBEE-MODUL

Drücken Sie „OK“, um diesen Parameter einzugeben. Die 16 Ziffern der MAC-Adresse werden angezeigt, jeweils 4 Ziffern auf einmal. Jede der 4 Ziffernblöcke wird 3 Sekunden lang angezeigt.

14 CodE: INSTALLATIONSCODE ZIGBEE-MODUL

Drücken Sie „OK“, um diesen Parameter einzugeben. Die 32 Ziffern der MAC-Adresse werden angezeigt, jeweils 4 Ziffern auf einmal. Jeder der 4 Ziffernblöcke wird 3 Sekunden lang angezeigt.

15 RES: NICHT VERWENDET

16 End: PARAMETERMENÜ BEENDEN

Drücken Sie die Taste „OK“, um das Menü mit den Installationsparametern zu verlassen und zum Normalbetrieb zurückzukehren.

5. WARTUNG, REPARATUR UND ENTSORGUNG

- **WARNUNG:** Unterbrechen Sie die Stromversorgung, bevor Sie Wartungsarbeiten durchführen.
- Das Produkt sollte mit einem weichen, feuchten Tuch gereinigt werden. Verwenden Sie KEINE chemischen oder scheuernden Reinigungsmittel, da diese die Oberfläche beschädigen.
- Der Heizkörper ist mit einem Überhitzungsschutz ausgestattet, der nicht zurückgesetzt werden kann (Schmelzsicherung). Dieser Überhitzungsschutz schaltet den Strom ab, wenn der Heizkörper zu heiß wird (z. B. wenn er abgedeckt ist).
- Wenn das Netzkabel beschädigt ist, muss es vom Hersteller, einem Servicevertreter oder ähnlichen qualifizierten Personen ausgetauscht werden, um eine Gefährdung zu vermeiden.
- Der Heizkörper ist mit umweltfreundlichen Pflanzenöl gefüllt. Reparaturen, die das Öffnen des Heizkörpers erfordern, dürfen daher nur vom Hersteller oder einem zugelassenen Vertreter durchgeführt werden.
- Wenden Sie sich bei Undichtigkeiten an den Hersteller oder Servicevertreter.
- Wenn der Heizkörper das Ende seiner Lebensdauer erreicht hat, sind die Vorschriften für die Entsorgung von Öl zu beachten.

6. GARANTIE

Für das Produkt gilt eine Garantie von 10 Jahren, mit Ausnahme der elektrischen und elektronischen Komponenten, für die eine Garantie von 2 Jahren gilt.

7. TECHNISCHE MERKMALE

UMWELT: - Betriebstemperatur - Lagerungstemperatur	-30°C bis +50°C -30°C bis +70°C
EINSTELLUNGSBEREICHE TEMPERATUR - Komfort-Modus - Absenk-Modus - Frostschutz-Modus	+5,5°C bis +30,0°C, muss höher sein als die Einstellung reduzierter Modus. +5,0°C bis +19,0°C, muss niedriger sein als die Einstellung Komfortmodus. +5,0°C bis +10,0°C.
ELEKTRISCHE ISOLIERUNG	Klasse I
ELEKTRISCHER SCHUTZ	<ul style="list-style-type: none"> • IP21 bei Installation mit Standard-Anschlussbox. • IP44 bei Installation mit Anschlussbox und mit spritzwassergeschützter Abdeckung.
STOSSSCHUTZ	IK08
SPANNUNGSVERSORGUNG	230 VAC– 50 Hz oder 400 VAC– 50Hz gemäß Produkttypenschild.
RICHTLINIEN UND NORMEN: Das Produkt wurde gemäß der folgenden Richtlinien und Normen entwickelt.	<ul style="list-style-type: none"> • EN 60730-1 • EN 60335-1 • EN 60335-2-30 • EN 62233 • EN 55014-1 • EN 55014-2 • EN 61000-3-2 • EN 61000-3-3 • EN 60529 • LV-Richtlinie 2014/35/EU • EMV-Richtlinie 2014/30/EU • RED-Richtlinie 2014/53/EU • RoHS-Richtlinie 2011/65/EU • ECO-Richtlinie 2015/1188

GB SAFETY INFORMATION

Due to the safety standard EN 60335, the text below is obligatory for all electric products, not only radiators.

This appliance can be used by children aged from 8 years and above and persons with reduced physical, sensory or mental capabilities or lack of experience and knowledge if they have been given supervision or instruction concerning use of the appliance in a safe way and understand the hazards involved. Children shall not play with the appliance. Cleaning and user maintenance shall not be made by children unless they are older than 8 and supervised. Keep the appliance and its cord

out of reach of children aged less than 8 years. Children of less than 3 years should be kept away from the unit unless continuously supervised. Children aged from 3 years and less than 8 years shall only switch on/off the appliance provided that it has been placed or installed in its normal operating position and they have been given supervision or instruction concerning use of the appliance in a safe way and understand the hazards involved. Children aged from 3 years and less than 8 years shall not plug in, regulate and clean the appliance or perform user maintenance.



GB CAUTION

SOME PARTS OF THIS PRODUCT CAN BECOME VERY HOT AND CAUSE BURNS. PARTICULAR ATTENTION HAS TO BE GIVEN WHERE CHILDREN AND VULNERABLE PEOPLE ARE PRESENT. IN ORDER TO AVOID OVERHEATING, DO NOT COVER THE RADIATOR. "DO NOT COVER" MEANS THAT THE RADIATOR MUST NOT BE USED FOR DRYING CLOTHES, FOR EXAMPLE, BY PLACING THEM DIRECTLY ON THE RADIATOR.



GB WASTE DISPOSAL ACCORDING TO WEEE DIRECTIVE (2012/19/EU)

WASTE DISPOSAL ACCORDING TO THE WEEE DIRECTIVE (2012/19/EU). THE SYMBOL ON THE PRODUCT LABEL INDICATES THAT THE PRODUCT MAY NOT BE HANDLED AS DOMESTIC WASTE, BUT MUST BE SORTED SEPARATELY. WHEN IT REACHES THE END OF ITS USEFUL LIFE, IT SHALL BE RETURNED TO A COLLECTION FACILITY FOR ELECTRICAL AND ELECTRONIC PRODUCTS. BY RETURNING THE PRODUCT, YOU WILL HELP TO PREVENT POSSIBLE NEGATIVE EFFECTS ON THE ENVIRONMENT AND HEALTH TO WHICH THE PRODUCT CAN CONTRIBUTE IF IT IS DISPOSED OF AS ORDINARY DOMESTIC WASTE. FOR INFORMATION ABOUT RECYCLING AND COLLECTION FACILITIES, YOU SHOULD CONTACT YOUR LOCAL AUTHORITY/MUNICIPALITY OR REFUSE COLLECTION SERVICE OR THE BUSINESS FROM WHICH YOU PURCHASED THE PRODUCT. APPLICABLE TO COUNTRIES WHERE THIS DIRECTIVE HAS BEEN ADOPTED.

1. GENERAL INFO

- This appliance is a sealed electric radiator designed for fixed wall-mounted installation.
- This appliance conforms to the standards EN 60335-1 and EN 60335-2-30.
- The appliance is insulation class I and has electrical protection level IP21 if used with the standard connection box, and electrical protection level IP44 if used with the standard connection box AND the splash-proof cover (to be ordered separately).
- This appliance complies with European Directive 2014/30/EU (CE Marking on all appliances).
- The product is supplied with wall brackets and screws.
- The product is supplied complete with a connection cable equipped with a 5-pole connector and connection box.

2. INSTALLATION

POSITIONING

- The radiator must be positioned horizontally in order for it to function correctly.
- The radiator must be positioned according to the applicable standards. The minimum distances as specified in picture 1 should be carefully observed.
- The radiator may be positioned “outside” zone 2 with the standard connection box and inside zone 2 if the connection box is equipped with a splash proof cover (picture 2), insofar as no operating controls (button, switches, etc ...) are in reach of persons in the bath or under the shower.
- The radiator must be fixed to the wall using the wall brackets supplied.
- The radiator must not be located underneath an electrical socket.

FIXING

- Mark out the distance between the brackets and the positions of the screw holes as shown in the table in picture 3A (single panel YALI D) or 3B (single panel YALI P and YALI R) or 3C (double panel). Note that 2000 mm long products are supplied with extra brackets as a 3rd bracket must be fitted in the middle of the product.

- Note that the brackets can be used to measure the height of the bottom fixing hole, see picture 3D (excludes 300 mm high YALI P and YALI R single radiators).
- For the correct installation of radiators it is essential that the fixing of the radiator is carried out in such a way that it is suitable for intended use AND predictable misuse. A number of elements need to be taken into consideration including the fixing method used to secure the radiator to the wall, the type and condition of the wall itself, and any additional potential forces or weights, prior to finalising installation.
- The fixing materials provided are only intended for installation on walls made of solid wood, bricks, concrete or on timber-frame stud walls where the fixing is directly into the timber. All walls being considered should have no more than a maximum of 3 mm wall finishing. For walls made of other materials, for example hollow bricks; please consult your installer and/or specialist supplier.
In all cases it is strongly recommended that a suitably qualified professional installer or similar tradesperson carries out the installation.

CONNECTION

- The electrical installation must comply with local or national regulations.
- The radiator should be connected by a suitable and qualified electrician. Please refer to the wiring diagram in picture 4A for the connection of the radiator.
- The radiator must be connected to the electrical supply using the supply cable fitted to the unit.
- If the radiator is installed in a bathroom or shower room, it must be protected with a residual current device (RCD) with a rated residual current not exceeding 30 mA.
- The radiator is equipped with a non-resettable overheat protection that trips off if the radiator overheats. If the radiator is removed from the wall brackets, even for a short time, it must without exception be switched off, see picture 4B. This may even trip the non-resettable overheat protection. If the overheat protection trips, its thermal fuse must be replaced; contact your supplier.

3. OPERATION

• The On/Off button is located at the bottom of the control side of the radiator (C, picture 5). The radiator should only be switched “on” when it is correctly installed and secured to the wall brackets (picture 3E). When the radiator is switched “on”, the LCD screen will illuminate and all segments will be displayed for a few seconds, then disappear, before displaying the software version. The “Comfort” or previously selected operating mode screen will appear. The backlight will switch off after a further 5 seconds.

• **Display (A, picture 5)**

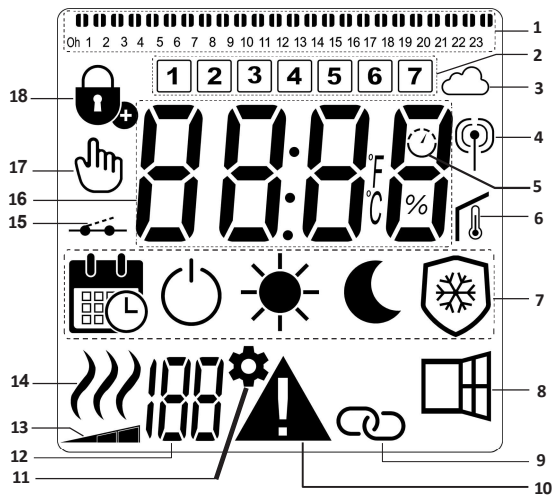

1. Program information bar or “behaviour” indicator.
2. Day of week indicator.
3. Cloud icon (with Unisenza+ Gateway).
4. “RF connection” indicator (with Unisenza+ Gateway).
5. Adaptive Start indicator.
6. “Room temperature” indicator.
7. Operating mode menu.
8. "Open Window" function indicator.
9. Master/Follower indicator (with Unisenza+ Gateway).
10. Warning indicator.
11. Installation parameter indicator.
12. Parameters number when icon “11” is displayed.
13. Front panel temperature limit indicator.
14. Heating demand indicator.
15. Pilot wire indicator.
16. Display zone for temperatures or time.
17. Hand icon.
18. “Key lock” function indicator.

• **Keypad (B, Picture 5)**

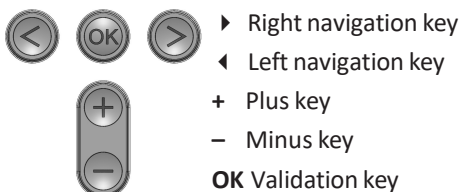

GENERAL

HOW TO CHANGE BETWEEN THE OPERATING MODES

In basic mode, only Comfort and Program mode are available.

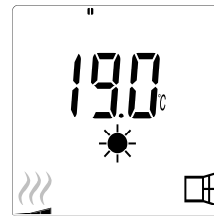

- Press any button to turn on the backlight.
- Press the "◀" or "▶" buttons to enable scrolling between modes.
- Use the left "◀" or right "▶" buttons to move to the desired operating mode and press “OK” to confirm your choice.

HOW TO CHANGE COMFORT AND PROGRAM MODE TEMPERATURES

- Press any button to turn on the backlight.
- By pressing the “+” or “-” buttons, the set temperature will start to blink and can be adjusted to the desired temperature level.
- Wait 6 seconds until the new set temperature stops blinking or press the “OK” button to confirm immediately.

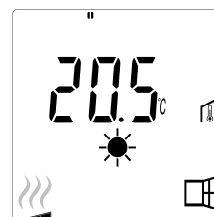

NOTE: The comfort temperature setting must always be higher than the reduced temperature setting. If it is not possible to lower the comfort temperature to the desired value, first set the reduced temperature to an even lower value, or, if it is not possible to increase the reduced temperature to the desired value (maximum 19 °C), first increase the comfort temperature.

HOW TO VIEW THE MEASURED ROOM TEMPERATURE



- Press the “OK” button twice. On the first press, the screen will illuminate, and on the second press, the measured room temperature will be displayed together with the room temperature icon , in section 6 of the LCD display.
- The display will return automatically to the active operation mode after 8 seconds.

HEATING

- When the radiator is heating, the , in section 14 of the LCD display, is constantly displayed. As the radiator regulates, the  may not always be displayed due to the required heating demand.

ADVANCED MODE

To gain access to all operating modes, please refer to section 4.0, and set parameter number 01 to "YES".

STAND ALONE RADIATOR

COMFORT MODE

This mode is to be used during periods of normal occupancy.

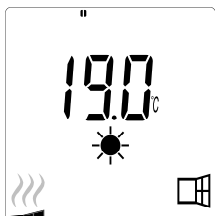

- Default value: 19.0°C

REDUCED MODE (Advanced mode only)

This mode is to be used at night-time or when the house is unoccupied for a few hours or more.



- Default value: 15.5°C

PROGRAM MODE

NOTE: By default, the product will follow the commands of an external programmer when set in this mode.

Program D1 must be selected (default).

To enable the product to follow the internal clock, please refer to section 4.0, setting parameter number 10 to "YES" to set the time, and selecting a heating program in parameter number 11.

When you return to the main screen, the selected program and time settings will now be displayed.

To select a heating program, please refer to section 4.0, and select parameter number 11 to view the available heating programs.



- Default value: 19.0°C

NOTE: If connected to a gateway, it is not possible to set the time.

ANTI-FREEZE MODE (Advanced mode only)

This mode is to be used when the house is unoccupied for extended periods of time.

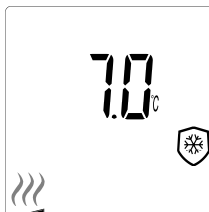

- Default value: 7.0°C

STANDBY MODE (Advanced mode only)

In this mode the radiator is switched off and the word "OFF" will be shown on the LCD display.

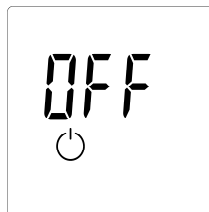

- The radiator will no longer receive signals from a wired external programmer.
- At any time you can check the measured room temperature by pressing the "OK" button.
- **ATTENTION:** Please be aware, if there is no heating in your property then your pipes could freeze. For the protection of product and property in very low temperatures we recommend the "Anti-Freeze" mode is used.
- **ATTENTION:** In this mode the radiators are still connected to the electrical supply.

RADIATOR CONNECTED TO A UNISENZA PLUS GATEWAY

WIRELESS RADIO INITIALIZATION (PAIRING)(Picture 7)

Simultaneously press and hold the "◀" and "▶" keys for 8 seconds until  , in section 11 of the LCD display, and "rF" is displayed on the screen.





Press "OK" to enter this initialization sequence.

The digits will cycle showing that the digital thermostat is waiting for a radio link signal from the gateway to be received (press "◀" to cancel radio initialization). When the radio link signal is received, pairing is saved, then it will return to the main screen, but now the cloud and antenna symbols will be displayed.

RADIATOR CONNECTED TO A WIRED PROGRAMMER

•When connected to a wired programmer, Program mode must be selected on the radiator so that it follows the orders of the external programmer.

NOTE: Preset program D1 must be selected (default).

-  Comfort mode/temperature is active. The , in section 7 of the LCD display is displayed.
-  Reduced mode/temperature is active. The , in section 7, and , in section 15 of the LCD display are displayed.

RADIATORS CONNECTED IN A WIRED MASTER/FOLLOWER SETUP

- When several radiators are installed in a room, one of them can be selected as a "Master", while the others function as "Followers". The Followers will follow the heating instructions from the Master radiator.
- This setup requires appropriate wiring (picture 4A).

NOTE: All radiators in a Master/Follower group must be connected to the same phase on pin 1.

- To set the radiator as a Follower, please refer to section 4.0, and set parameter number 08 to "YES".
- This radiator can only be connected as Master/Follower to other Yali Comfort/Digital/Parada/Ramo products.
- A maximum number of 10 Followers can be connected to each Master.

KEY LOCK FUNCTION

Use the Key Lock function to prevent any changes to your settings (in a child's room, public area... etc)

- To activate the Key Lock function, simultaneously press and hold the "◀", "OK", and "▶" buttons for 10 seconds.
- The key lock  icon, in section 18 of the LCD display, will be displayed on the screen.
- Repeat the same procedure to unlock the keypad. This function is available in all operating modes.

NOTE: When connected to the Unisenza PLUS Gateway, the product can only be locked and unlocked in the App.

BEHAVIOUR INDICATOR

These are the coloured indicators above the LCD display that gives a visual indication of how much energy the current temperature setting is using i.e.





- red =high
- orange = medium
- green = low energy consumption

As you increase the temperature setting, the behavior indicator segments in section 1 of the LCD display, will appear under the orange or red indicators. The opposite applies when decreasing the temperature setting.

NOTE: The behaviour indicator segments are replaced by the program information bar when in Program mode.

You can only view the behaviour indicator when in Comfort mode.

TROUBLE SHOOTING

Displayed icons		
 + 	Sensor problem	Contact the manufacturer or service agent.
 + 	Signal from Master has been lost.	Check the wiring. Check the Master.

4. PARAMETER MENU

The thermostat has a parameter menu. In order to enter this menu, simultaneously press and hold the “◀” and “▶” keys for 8 seconds until , in section 11 of the LCD display, and “rF” is displayed on the screen.

Parameters can be selected using the left “◀” and right “▶” navigation buttons. Once the required parameter is displayed, press the “OK” button. Modify the parameter settings with the “+” or “-” buttons and confirm your adjustment with the “OK” button.

To exit the parameter menu, choose the parameter “END” and press the “OK” button.

DEFAULT VALUE & OTHER POSSIBILITIES

00 rF: WIRELESS RADIO INITIALIZATION (PAIRING)

Press “OK” to enter this initialization sequence.

The digits will cycle showing that the digital thermostat is waiting for a radio link signal from the gateway to be received (press “◀” to cancel radio initialization). When the radio link signal is received, pairing is saved, then it will return to the main screen, but now the cloud and antenna symbols will be displayed.

01 ALL: EXPERT SETTING

Press “OK” to enter this parameter. Select with “+” or “-” and confirm by pressing the “OK” button:

no: Basic mode (only Program and Comfort modes available).

YES: Advanced mode (all modes available).

NOTE: If connected to a Unisenza+ Gateway, this setting will only be available in the App.

02 dEG: TYPE OF DEGREES DISPLAYED

Press “OK” to enter this parameter. Select with “+” or “-” and confirm by pressing the “OK” button:

°C = Celsius

°F = Fahrenheit

NOTE: If connected to a Unisenza+ Gateway, this setting will only be available in the App.

03 __. : CALIBRATION OF THE INTERNAL PROBE

The calibration must be done after 1 day working with the same setting temperature in accordance with the following description:

Put a thermometer in the room at 1.5m distance from the floor (like the thermostat) and check the real temperature in the room after 1 hour.

When you enter the calibration parameter screen the actual temperature value is displayed.

To enter the value shown on the thermometer, use the “-” or “+” buttons to enter the real value. At this point the hand  icon, in section 17 of the LCD display, will be displayed and the value will blink. Press the “OK” key to confirm and save. If you need to erase a calibration already saved use the “-” or “+” buttons to alter the value, even just by 0.5°C, then press the left “◀” navigation button. The hand symbol will disappear and the factory calibrated temperature reading will be displayed.

NOTE: Only the heating elements (including follower radiators) managed by the thermostat must be used during the calibration process. Do not have a secondary heat source in the same room for a period of 24 hours before hand.

NOTE: If connected to a Unisenza+ Gateway, this setting will only be available in the App

04 SurF: FRONT PANEL TEMPERATURE

LIMITATION

This power setting can be used to limit the output of the heating element in the front panel and as a consequence will limit the surface temperature of the front panel.

Press “OK” to enter this parameter. Select with “+” or “-” and confirm by pressing the “OK” button:

no = 100% (default)

Mid = 70%

Lo = 55%

NOTE: If connected to a Unisenza+ Gateway, this setting will only be available in the App.

NOTE: When considering the permanent use of the radiator at 60°C or 75°C maximum, the following correction factor should be applied for the output.

SETTING	SURFACE TEMPERATURE	SINGLE PANEL	DOUBLE PANEL
no	~ 90°C max	1	1
Mid	~ 75°C max	~ 0.70	~ 0.90
Lo	~ 60°C max	~ 0.55	~ 0.80

E.g. A 1000 Watt single panel programmed for a maximum surface temperature of 75°C will deliver maximum 700 Watts. A 1000 Watt double panel programmed for a maximum surface temperature of 60°C will deliver maximum 800 Watts. These values should be considered when selecting the number and type of panels to cover the calculated heat losses.

05 FIRMWARE VERSION

Displays the MCU and ZigBee firmware alternately every 2 seconds.

06 Wind: OPEN WINDOW DETECTION

(the text "Wind" is displayed)

Press the "OK" key to enter this parameter. Select with "+" or "-" and confirm by pressing the "OK" key:

no: open window detection function disabled.

YES: open window detection function enabled (default). The  , in section 8 of the LCD display, is constantly displayed.

This function will switch the radiator from any active mode to "Frost Protection" mode when an open window is detected (room temperature drops within a certain time). The open window icon  will start to blink, and continue to blink as long as the function is active.

To return to the previous or automatic mode, press the "OK" key twice.

NOTE: If connected to a Unisenza+ Gateway, this setting will only be available in the App.



07 ItCS: ADAPTIVE START

Press the "OK" key to enter this parameter. Select with "+" or "-" and confirm by pressing the "OK" key:

no: adaptive start function disabled. Heating up to reach the Comfort set temperature will start at the programmed time.

YES: adaptive start function enabled (default).

Heating up will start at the predicted optimal time to reach the Comfort set temperature at the programmed time.

The  , in section 5 of the LCD display, is constantly displayed (program mode only). The adaptive start icon  will blink when pre-heating commences.

NOTE: Heating start times will vary for each heating period when this function is enabled.

NOTE: If connected to a Unisenza+ Gateway, this setting will only be available in the App.

08 SLA or FOLL: MASTER/FOLLOWER SET-UP

Press the "OK" key to enter this parameter. Select with "+" or "-" and confirm by pressing the "OK" key:

no: radiator control active (default).

YES: radiator will function as Follower radiator and follow the control instructions of the Master radiator.

NOTE: If connected to a Unisenza+ Gateway, this setting will only be available in the App.

09 CLr: FACTORY SETTING

Press and hold the "OK" key for 6 seconds to reset Set point temperatures and all user parameters in this menu to factory default settings.

NOTE: Pairing with the Unisenza+ Gateway will be lost.

The screen will go blank, the LCD screen will illuminate and all segments will be displayed for a few seconds, before displaying the software version. The "Comfort" mode screen will then appear.

10 hour: TIME SETTING

NOTE: If power is lost, from a power cut or the product is switched off, even just for a few seconds, the time and day setting will be lost.

NOTE: If connected to a Unisenza+ Gateway, this setting will only be available in the App.

no: time setting disabled (default).

YES: time setting enabled.

- The hour value will blink. Adjust the hour value by pressing the "+" or "-" keys, then confirm by pressing the "OK" key.
- The minute value will blink. Adjust the minute value by pressing the "+" or "-" keys, then confirm by pressing the "OK" key.
- The day values, in section 2 of the LCD display, will blink. Adjust the day value by pressing the "+" or "-" keys, then confirm by pressing the "OK" key.
- The "Comfort" mode or previously selected operating mode screen will appear.

11 prog: SELECT/DEFINE HEATING PROGRAM

NOTE: If connected to a Unisenza+ Gateway, this setting will only be available in the App.

SELECTING A PROGRAM

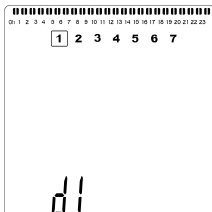

- Use the "+" or "-" keys to select one of the preset programs, d1 to d9 (picture 6), or one of the user definable programs, U1 to U4. The program number will blink. The heating schedule for the current day is displayed along the top of the LCD screen.

- To view the heating schedule for the other days, press the "<" or ">" keys. Press the "OK" key to confirm the program to be followed.

DEFINING A USER PROGRAM

NOTE: Once saved, the user defined programs are not lost in the event of a power cut. However, the time will reset to 00:00 and day 1 when the power returns, if not set, so the product may not heat at the expected times.

NOTE: If a user defined program has already been created and saved, it will be overwritten when the newly defined user program is saved.

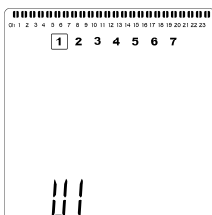

- Use the "+" or "-" keys to select a user definable program, U1 to U4, to be modified, then press and hold the "OK" key for 3 seconds.

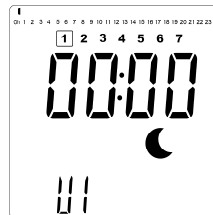

- The above screen will be shown, where the ☾ symbol, the time value 00:00, and the time segment in the program information bar along the bottom of the screen will blink continuously.



- Use the "+" or "-" keys to adjust the time at which the first Reduced period will end.
- As the time indexes, the blinking segment on the program information bar will move horizontally along the time scale according to the time value.

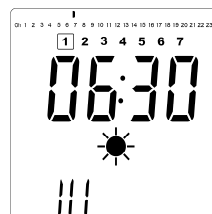

- Press the "OK" key to confirm the time at which the mode will change over from Reduced to Comfort. The ☀ symbol will start to blink instead of the ☾ symbol, signifying the start of this Comfort period.

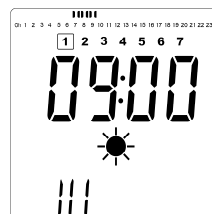

- Use the "+" and "-" keys to adjust the time at which the first Comfort period will end. The segments in the program information bar will populate to show the Comfort period.



- Press the “OK” key to confirm the time at which the mode will change over from Comfort to Reduced. The ☾ symbol will start to blink instead of the ☀ symbol, signifying the start of this Reduced period.

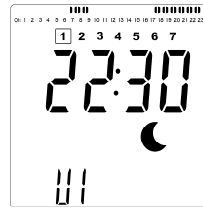

- Press the “OK” key to confirm the time at which the mode will change over from Comfort to Reduced. The ☾ symbol will start to blink instead of the ☀ symbol, signifying the start of this Reduced period.
- If more than two Comfort periods are required, repeat the previous steps.

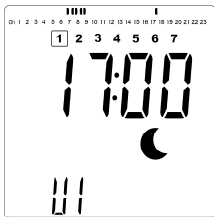

- Use the “+” and “-” keys to adjust the time at which this Reduced period will end.



- When all Comfort periods have been defined, use the “+” key to advance beyond the time “23:30”. The above screen will then be shown, asking if the program that has just been defined for that day is to be copied to the next day.
- To copy the program onto the next day, press the “OK” key. Press the “OK” key for any further days the program is to be copied over to.

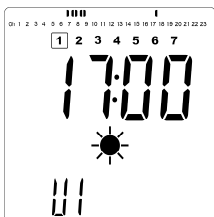

- Press the “OK” key to confirm the time at which the mode will change over from Reduced to Comfort. The ☀ symbol will start to blink instead of the ☾ symbol, signifying the start of this Comfort period.

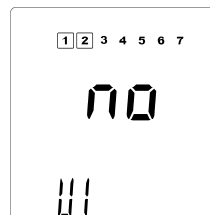

- If a different program is to be defined for the next day, press the “+” or “-” key until the word “no” is displayed. Press the “OK” key to confirm.

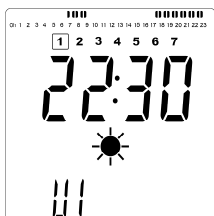

- Use the “+” and “-” keys to adjust the time at which this Reduced period will end. The segments in the program information bar will populate to show the Comfort period.

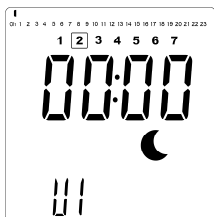

- The day number will increment to the next day and the time will be set back to “00:00”.



- When all of the days have been defined, the word “SAVE” will be displayed. To save the program, press the “OK” key to confirm.
- If the program is not to be saved, so that any previously user defined program is not overwritten, press the left “◀” arrow key. The screen will revert back to the Program Selection screen.

13 MAC: ZIGBEE MODULE MAC ADDRESS

Press “OK” to enter this parameter. The 16 digits of the MAC address will be displayed, 4 digits at a time. Each of the 4 digits will be displayed for 3 seconds.

14 CodE: ZIGBEE MODULE INSTALLATION CODE

Press “OK” to enter this parameter. The 32 digits of the MAC address will be displayed, 4 digits at a time. Each of the 4 digits will be displayed for 3 seconds.

15 RES: NOT USED

16 End: EXIT THE PARAMETER MENU

Press the “OK” key to exit installation parameter menu and return to normal operation.

5. MAINTENANCE, REPAIR AND DISPOSAL

- **WARNING:** Disconnect electrical supply before carrying out any maintenance activity.
- The product should be cleaned using a soft damp cloth. Do NOT use chemical or abrasive cleaners as they will damage the surface finish.
- The radiator is equipped with overheat protection that cannot be reset (melt fuse). This overheat protection disconnects the current if the radiator becomes too hot (e.g. when covered).
- If the supply cord is damaged, it must be replaced by the manufacturer, a service agent or similar qualified persons in order to avoid a hazard.
- The radiator is filled with an exact amount of environmental friendly vegetable oil. Any repairs that require the radiator to be opened shall therefore only be carried out by the manufacturer or an approved agent.
- In case of leakage contact the manufacturer or service agent.
- When the radiator reaches the end of its service life follow the regulations concerning the disposal of oil.

6. WARRANTY

The product is covered by a 10 years warranty except for the electrical and electronic components that are covered by a 2 year warranty.

7. TECHNICAL CHARACTERISTICS

ENVIRONMENTAL: - Operating temperature - Storage temperature	-30°C to +50°C -30°C to +70°C
SETTING TEMPERATURE RANGE - Comfort mode - Reduced mode - Frost protection mode	+5.5°C to +30.0°C, must be higher than the reduced mode setting. +5.0°C to +19.0°C, must be lower than the comfort mode setting. +5.0°C to +10.0°C.
ELECTRICAL INSULATION	Class I
ELECTRICAL PROTECTION	<ul style="list-style-type: none"> • IP21 when installed with standard connection box. • IP44 when installed with connection box with splash proof cover.
IMPACT PROTECTION	IK08
POWER SUPPLY	230 VAC – 50 Hz or 400 VAC - 50 Hz according to the product rating label.
DIRECTIVES & STANDARDS: The product has been designed to comply with the following Directives and Standards.	<ul style="list-style-type: none"> • EN 60730-1 • EN 60335-1 • EN 60335-2-30 • EN 62233 • EN 55014-1 • EN 55014-2 • EN 61000-3-2 • EN 61000-3-3 • EN 60529 • LV Directive 2014/35/EU • EMC Directive 2014/30/EU • RED Directive 2014/53/EU • RoHS Directive 2011/65/EU • ECO Directive 2015/1188

GB					
1	Model identifier(s): YALI D x xx xxx xx 230 yy 1 Z YALI D x xx xxx xx 400 yy 1 Z		YALI P x xx xxx xx 230 yy 1 Z YALI P x xx xxx xx 400 yy 1 Z	YALI R x xx xxx xx 230 yy 1 Z YALI R x xx xxx xx 400 yy 1 Z	
2	Heat Output				
3	Nominal heat output	"yy" = 03	P_{nom}	0.25	kW
		"yy" = 05	P_{nom}	0.50	kW
		"yy" = 08	P_{nom}	0.75	kW
		"yy" = 10	P_{nom}	1.00	kW
		"yy" = 13	P_{nom}	1.25	kW
		"yy" = 15	P_{nom}	1.50	kW
		"yy" = 20	P_{nom}	2.00	kW
4	Minimum heat output (indicative)		P_{nom}	N.A.	kW
5	Maximum continuous heat output	"yy" = 03	P_{nom}	0.25	kW
		"yy" = 05	P_{nom}	0.50	kW
		"yy" = 08	P_{nom}	0.75	kW
		"yy" = 10	P_{nom}	1.00	kW
		"yy" = 13	P_{nom}	1.25	kW
		"yy" = 15	P_{nom}	1.50	kW
		"yy" = 20	P_{nom}	2.00	kW
6	Auxiliary electricity consumption				
7	At nominal heat output		e_{lmax}	0.00	kW
8	At minimum heat output		e_{lmin}	N.A.	kW
9	In standby mode		e_{lSB}	<0.001	kW
10	Contact details Purmo Group PLC, Bulevardi 46, P.O. Box 115, FI-00121 Helsinki, Finland				
11	Type of heat input, for electric storage local space heaters only				
12	manual heat charge control, with integrated thermostat				-
13	manual heat charge control with room and/or outdoor temperature feedback				-
14	electronic heat charge control with room and/or outdoor temperature feedback				-
15	fan assisted heat output				-
16	Type of heat output/room temperature control				
17	single stage heat output and no room temperature control				-
18	Two or more manual stages, no room temperature control				-
19	with mechanic thermostat room temperature control				-
20	with electronic room temperature control				-
21	electronic room temperature control plus day timer				-
22	electronic room temperature control plus week timer				✓
23	Other control options				
24	room temperature control, with presence detection				-
25	room temperature control, with open window detection				✓
26	with distance control option				✓
27	with adaptive start control				✓
28	with working time limitation				-
29	with black bulb sensor				-

FI	
1	Mallitunniste(et):
2	Lämpöteho
3	Nimellislämpöteho
4	Vähimmäislämpöteho (ohjeellinen)
5	Suurin jatkuva lämpöteho
6	Lisäsähkökulutus
7	Nimellislämpöteholla
8	Vähimmäislämpöteholla
9	Valmiustilassa
10	Yhteystiedot
11	Lämmönsyötön tyyppi, ainoastaan sähkökäyttöiset varaavat paikalliset tilalämmittimet
12	manuaalinen lämmönvarauksen säätö, johon liittyy integroitu termostaatti
13	manuaalinen lämmönvarauksen säätö, johon liittyy huone- ja/tai ulkolämpötilan kompensointi
14	sähköinen lämmönvarauksen säätö, johon liittyy huone- ja/tai ulkolämpötilan kompensointi
15	puhallinlämmitys
16	Lämmityksen/huonelämpötilan säädön tyyppi
17	yksiportainen lämmitys ilman huonelämpötilan säätöä
18	kaksi tai useampi manuaalista porrasta ilman huonelämpötilan säätöä
19	mekaanisella termostaattilla toteutetulla huonelämpötilan säädöllä
20	sähköisellä huonelämpötilan säädöllä
21	sähköinen huonelämpötilan säätö ja vuorokausiajastin
22	sähköinen huonelämpötilan säätö ja viikkoajastin
23	Muut säätömahdollisuudet
24	huonelämpötilan säätö läsnäolotunnistimen kanssa
25	huonelämpötilan säätö avoimen ikkunan tunnistimen kanssa
26	etäohjausmahdollisuuden kanssa
27	mukautuvan käynnistyksen ohjauksen kanssa
28	käyntiajan rajoituksen kanssa
29	lämpösäteilijanturin kanssa

NO	
1	Modelbetegnelse®:
2	Varmeytelse
3	Nominell varmeytelse
4	Minste varmeytelse (veiledende)
5	Største kontinuerlig varmeytelse
6	Forbruk av tillegselektrisitet
7	Ved nominell varmeytelse
8	Ved minste varmeytelse
9	I hviletilstand
10	Kontaktopplysninger
11	Type varmeinngang, kun for elektrisk lagring av lokale romvarmere
12	manuell varmeladekontroll, med integrert termostat
13	manuell varmeladekontroll med rom- og / eller utetemperaturfeed-back
14	elektronisk varmeladekontroll med rom- og / eller utetemperaturfeed-back
15	vifte Assistert varmeeffekt
16	Type varmeytelse/romtemperaturregulering
17	Ettrinns varmeytelse uten romtemperaturregulering
18	To eller flere manuelle trinn uten romtemperaturregulering
19	Romtemperaturregulering med mekanisk termostat
20	Elektronisk romtemperaturregulering
21	Elektronisk romtemperaturregulering og døgnstidsbryter
22	Elektronisk romtemperaturregulering og uketidsbryter
23	Andre reguleringsmuligheter
24	Romtemperaturregulering med tilstedeværelsesdetektor
25	Romtemperaturregulering med detektor for åpent vindu
26	Fjernstyring
27	Tilpasning av starttidspunkt
28	Driftstidsbegrensning
29	Svart kulesensor

SE	
1	Modellbeteckning(ar):
2	Värmeeffekt
3	Nominell avgiven värmeeffekt
4	Lägsta värmeeffekt (indikativ)
5	Maximal kontinuerlig värmeeffekt
6	Tillsatsel förbrukning
7	Vid nominell avgiven värmeeffekt
8	Vid lägsta värmeeffekt
9	I standbyläge
10	Kontaktuppgifter
11	Typ av tillförd värme, endast för elektriska värmelagrande rumsvärmare
12	manuell reglering av värmeförseln med inbyggd termostat
13	manuell reglering av värmeförseln med återkoppling av inomhus- och/eller utomhustemperaturen
14	elektronisk reglering av värmeförseln med återkoppling av inomhus- och/eller utomhustemperaturen
15	värmeavgivning med hjälp av fläkt
16	Typ av reglering av värmeeffekt/rumtemperatur
17	enstegs värmeeffekt utan rumtemperaturreglering
18	två eller flera manuella steg utan rumtemperaturreglering
19	med mekanisk termostat för rumtemperaturreglering
20	med elektronisk rumtemperaturreglering
21	med elektronisk rumtemperaturreglering plus dygnstimer
22	med elektronisk rumtemperaturreglering plus veckotimer
23	Andra regleringsmetoder
24	rumtemperaturreglering med närvarodetektering
25	rumtemperaturreglering med detektering av öppna fönster
26	med möjlighet till fjärrstyrning
27	med anpassningsbar startreglering
28	med driftstidsbegränsning
29	med svartkroppsgivare

DK	
1	Modelidentifikation(er):
2	Varmeydelse
3	Nominel varmeydelse
4	Mindste varmeydelse (vejledende)
5	Maksimal kontinuerlig varmeydelse
6	Supplerende strømforbrug
7	Ved nominel varmeydelse
8	Ved mindste varmeydelse
9	I standbytilstand
10	Kontaktoplysninger
11	Type varmetilførsel, kun for elektriske akkumulerende produkter til lokal rumopvarmning
12	Manuel varmelagringsstyring med integreret termostat
13	Manuel varmelagringsstyring med indendørs og/eller udendørs temperaturmåling
14	Elektronisk varmelagringsstyring med indendørs og/eller udendørs temperaturmåling
15	Varmeblæser
16	Type varmeydelse/rumtemperaturstyring
17	Ét-trinsvarmeydelse uden rumtemperaturstyring
18	To eller flere manuelle trin uden rumtemperaturstyring
19	Med mekanisk rumtemperaturstyring
20	Med elektronisk rumtemperaturstyring
21	Elektronisk rumtemperaturstyring og døgnstimer
22	Elektronisk rumtemperaturstyring og ugetimer
23	Andre styringsmuligheder
24	Rumtemperaturstyring med bevægelsessensor
25	Rumtemperaturstyring med temperaturfaldsensor
26	Med telestyringsoption
27	Med adaptiv startstyring
28	Med driftstidsbegrænsning
29	Med sort globe-sensor

DE	
1	Modellkennung(en):
2	Wärmeleistung
3	Nennwärmeleistung
4	Mindestwärmeleistung (Richtwert)
5	Maximale kontinuierliche Wärmeleistung
6	Hilfsstromverbrauch
7	Bei Nennwärmeleistung
8	Bei Mindestwärmeleistung
9	Im Bereitschaftszustand
10	Kontaktangaben
11	Nur bei elektrischen Speicher-Einzelraumheizgeräten: Art der Regelung der Wärmezufuhr
12	manuelle Regelung der Wärmezufuhr mit integriertem Thermostat
13	manuelle Regelung der Wärmezufuhr mit Rückmeldung der Raum- und/oder Außentemperatur
14	elektronische Regelung der Wärmezufuhr mit Rückmeldung der Raum- und/oder Außentemperatur
15	Wärmeabgabe mit Gebläseunterstützung
16	Art der Wärmeleistung/Raumtemperaturkontrolle
17	einstufige Wärmeleistung, keine Raumtemperaturkontrolle
18	zwei oder mehr manuell einstellbare Stufen, keine Raumtemperaturkontrolle
19	Raumtemperaturkontrolle mit mechanischem Thermostat
20	mit elektronischer Raumtemperaturkontrolle
21	elektronische Raumtemperaturkontrolle und Tageszeitregelung
22	elektronische Raumtemperaturkontrolle und Wochentagsregelung
23	Sonstige Regelungsoptionen
24	Raumtemperaturkontrolle mit Präsenzerkennung
25	Raumtemperaturkontrolle mit Erkennung offener Fenster
26	mit Fernbedienungsoption
27	mit adaptiver Regelung des Heizbeginns
28	mit Betriebszeitbegrenzung
29	mit Schwarzkügensensor

PL	
1	Identyfikator(-y) modelu:
2	Moc cieplna
3	Nominalna moc cieplna
4	Minimalna moc cieplna (orientacyjna)
5	Maksymalna stała moc cieplna
6	Zużycie energii elektrycznej na potrzeby własne
7	Przy nominalnej mocy cieplnej
8	Przy minimalnej mocy cieplnej
9	W trybie czuwania
10	Dane teleadresowe
11	Sposób doprowadzania ciepła wyłącznie w przypadku elektrycznych akumulacyjnych miejsowych ogrzewaczy pomieszczeń
12	ręczny regulator doprowadzania ciepła z wbudowanym termostatem
13	ręczny regulator doprowadzania ciepła z pomiarem temperatury w pomieszczeniu lub na zewnątrz
14	elektroniczny regulator doprowadzania ciepła z pomiarem temperatury w pomieszczeniu lub na zewnątrz
15	moc cieplna regulowana wentylatorem
16	Rodzaj mocy cieplnej/regulacja temperatury w pomieszczeniu
17	jednostopniowa moc cieplna bez regulacji temperatury w pomieszczeniu
18	co najmniej dwa ręczne stopnie bez regulacji temperatury w pomieszczeniu
19	mechaniczna regulacja temperatury w pomieszczeniu za pomocą termostatu
20	elektroniczna regulacja temperatury w pomieszczeniu
21	elektroniczna regulacja temperatury w pomieszczeniu ze sterownikiem dobowym
22	elektroniczna regulacja temperatury w pomieszczeniu ze sterownikiem tygodniowym
23	Inne opcje regulacji
24	regulacja temperatury w pomieszczeniu z wykrywaniem obecności
25	regulacja temperatury w pomieszczeniu z wykrywaniem otwartego okna
26	z regulacją na odległość
27	z adaptacyjną regulacją startu
28	z ograniczeniem czasu pracy
29	z czujnikiem ciepła promieniowania



Purmo Group Plc
Bulevardi 46
P.O. Box 115
FI-00121 Helsinki, Finland

01_23

