

TempCo Connect 6M RF Web

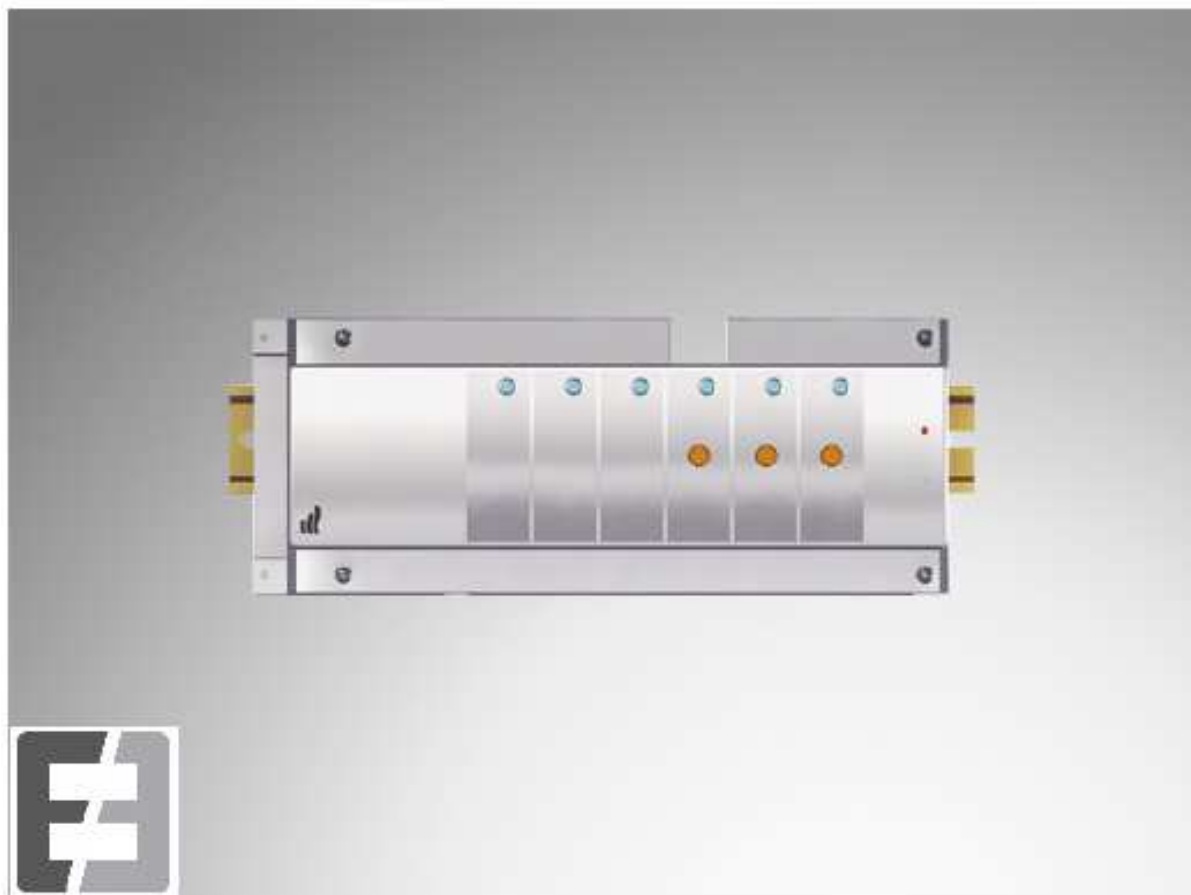

Instrucțiuni de montaj și utilizare



1 MANUAL DE UTILIZARE

Modulul de conectare Master M6Z-RF a fost special creat pentru a controla sistemul de incalzire si racire prin pardoseala. Dispozitivul poate actiona actuatori de tip Normal Inchis sau Normal Deschis.

Modulul de conectare are 6 zone pentru conectarea actuatorilor, iar acest numar poate fi extins la 10 zone, folosind o extensie.

M6Z-RF functioneaza in combinatie cu termostate conectate prin RF; pot fi conectate pana la 10 termostate, putand gestiona astfel in paralel 10 zone de reglare independente.

Functioneaza cu toate termostatele din gama RF WEB.

Caracteristicile modulului M6Z-RF sunt:

- Posibilitate de comanda pompa si sursa de caldura, prin fir sau wireless (cu modul receptor TEMPCO ONE)
- Managementul umiditatii (prin termostatul digital RF Web)
- Managementul semnalului de intrare pentru incalzire si racire (prin modulul PAC RF)
- Posibilitate de comanda dezumidificator (prin modulul PAC RF)
- Conectare RF cu unitatea centrala TOUCH E3

2 CARACTERISTICI TEHNICE

	M6Z-RF 230V	M6Z-RF 24V
Temperatura de lucru	0°C - 50°C	
Caracteristici de reglare	Reglare proportional integrala sau reglare histerezis. Reglarea este definita de termostatul conectat la fiecare din canale (consultati brosurata termostatului)	
Alimentare	230VAC +- 10% 50Hz	24Vac +- 10% 50Hz
Borne de conectare: - Pompa sau accesorii - Actuatori	Releu => 5A / 250VAC (contact liber de potential) Releu => 5A / 230 VAC (L, N) Pentru instalatie usoara se recomanda maximum 4 actuatori pe zona.	Releu => 5A / 250Vac (contact liber de potential) Triac => 3A / 24Vac Numarul total de actuatori este limitat de transformator (60VA) si siguranta (2,5A) de alimentare a dispozitivului.
Frecventa radio	868, 3 MHz, <10mW. Acoperire de aproximativ 180 metri in spatiu deschis. Acoperire de aproximativ 50 de metri in spatiu rezidential.	
Directive CE Produsul a fost fabricat in conformitate cu Directivele CE.	R&TTE 1999/5/EC LVD 2006/95/EC EMC 2004/108/EC RoHS 2011/65/EU	
Protectie	IP 30	
Compatibilitate	M6Z RF WEB Receptori de perete TEMPCO ONE Modul PAC pt. incalzire/racire Termostat analog si digital RF Web Unitate centrala TOUCH E3	

3 Interfata utilizator

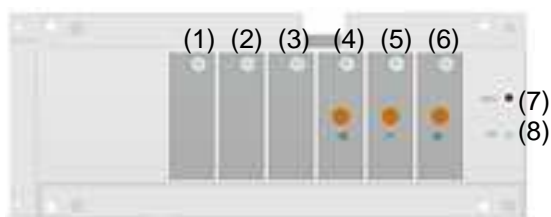

3.A. Semnificatia culorilor LED-urilor

Modulul M6Z-RF are un LED bicolor pe fiecare dintre zonele 1- 6 si 2 LED-uri pentru statusuri suplimentare.

In modul de functionare normala:

- (1) - (6):
 - o **Rosu permanent:** indicator solicitare necesar incalzire sau racire (circulatia agentului termic activa in aceasta zona)
 - o **Verde intermitent:** se primeste semnal RF de la termostatul desemnat pentru aceasta zona
 - o **Rosu intermitent:** alarma RF, comunicarea dintre termostat si modulul M6Z-RF a fost intrerupta (in acest caz, verificati bateriile termostatului respectiv)
 - o **Rosu intermitent pe toate zonele:** verificati conexiunea antenei RF
- (7): Indicator pompa
 - o **Verde** cand comanda pompei este activa
- (8): Indicator incalzire si racire
 - o **Verde** pentru racire
 - o **Rosu** pentru incalzire

In modul de conectare RF al termostatelor, indicatorii LED (1) - (6) au alte semnificatii. Vezi sectiunea 6.

3.B. Butoane

Modulul M6Z-RF are 3 butoane: "<", "OK" si ">".

Acestea sunt folosite pentru:

- Conectarea RF a elementelor sistemului cu modulul M6Z-RF: vezi sectiunea 6
- Revenire la valorile din fabrica (resetarea tuturor configuratiilor si tuturor conexiunilor RF): vezi sectiunea 7

3.C. Configuratia comutatoarelor DIP

Dupa ce desfaceti capacul frontal al modulului M6Z-RF, aveti acces la 4 comutatoare folosite pentru configurare avansata:



Pozitia prestabilita a celor 4 comutatoare este OFF

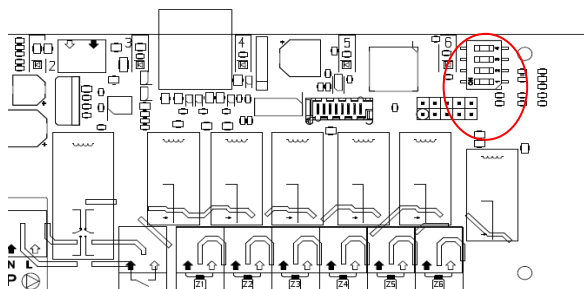

Comutator 1: Configurare locala/generala a pompei (contact comanda pompa si dispozitiv de control de la distanta al pompei)

ON (general): M6Z-RF activeaza pompa daca o componenta a sistemului solicita incalzire sau racire

OFF (local): M6Z-RF activeaza pompa doar daca exista o solicitare pe modulul M6Z-RF respectiv

Comutator 2: Configurare NO / NC

ON (NO): Conexiunile la actuatori sunt Normal Deschise (Normally Open)

OFF (NC): Conexiunile la actuatori sunt Normal Inchise (Normally Closed)

Comutator 3: Configurarea antiblocaj pompa

ON: O data pe saptamana, contactul pompei este activat pentru un minut, apoi inchis un minut

OFF: Nicio actiune pe contactul pompei

Comutator 4: Configurare iesire H&C

ON: Conexiunea H&C raspunde semnalului de cerere H&C, pompa porneste cu o mica intarziere

OFF: Conexiunea H&C raspunde setarilor active, pompa raspunde cererii H&C

4 SCHEMA DE LEGATURI A CABLURILOR ELECTRICE

4.1 SCHEMA DE LEGATURI A CABLURILOR 230V

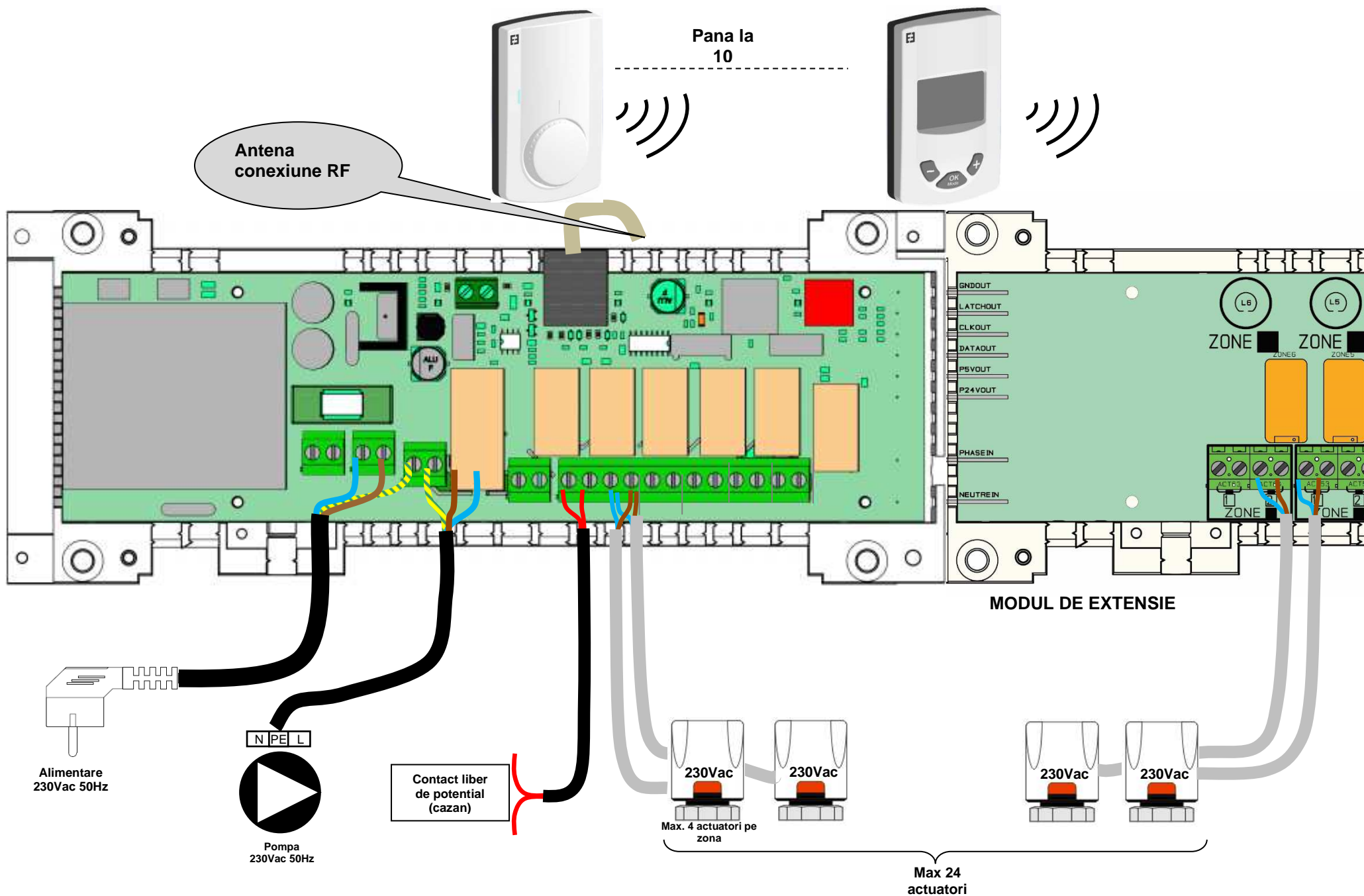

4.2 SCHEMA DE LEGATURI A CABLURILOR 24V

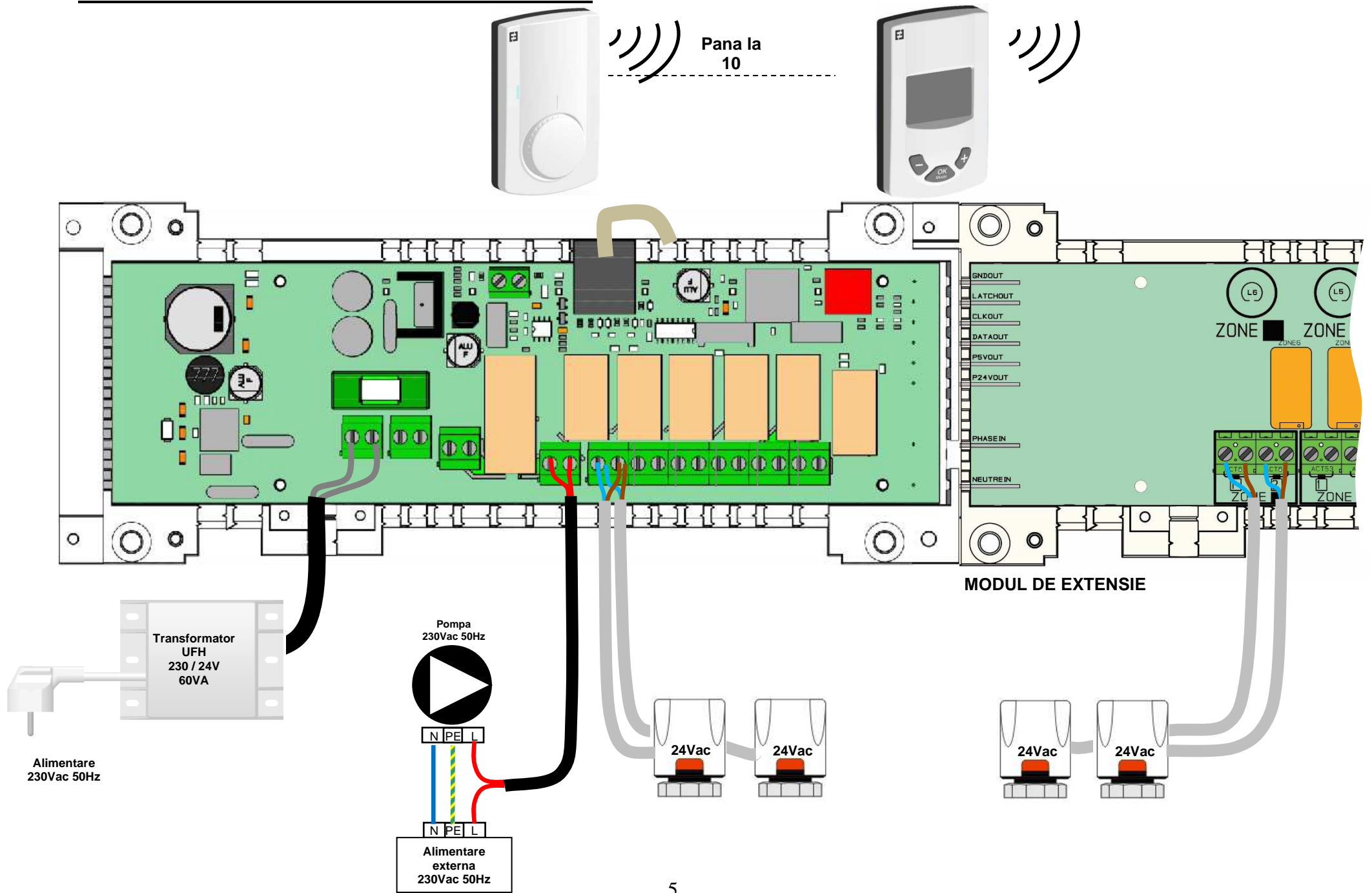

5 CUM SE INSTALEAZA CORECT SISTEMUL RF

 **Respectati pasii de montaj pentru a optimiza sensibilitatea si a evita orice disfunctionalitate**

Antena trebuie amplasata:

- in afara cutiei metalice
- in pozitie verticala
- si la cel putin 50 cm distanta de componentele metalice

Daca aveti mai multe antene (mai multe module M6Z RF/ PAC RF in aceeasi zona), acestea trebuie amplasate la cel putin 80 cm distanta una de alta.

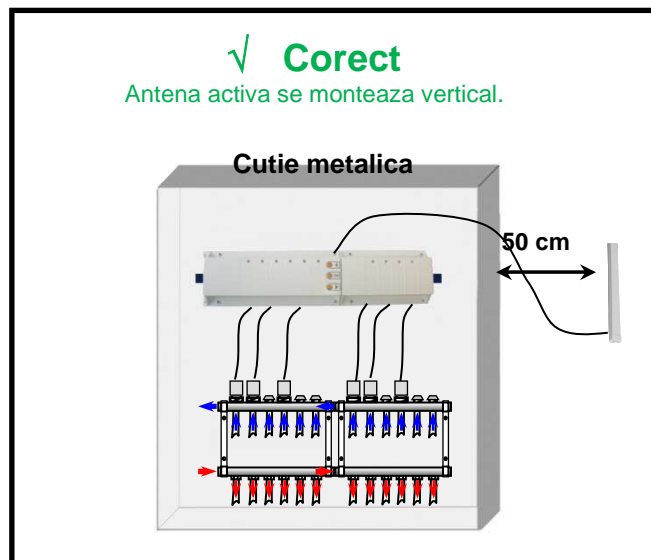

6 POSSIBILITATI DE CONFIGURARE SISTEM:

Consultati manualul de configurare a tuturor componentelor sistemului, pentru mai multe informatii privind diferitele posibilitati.

Exista 2 tipuri de instalatii; daca aveti controller TOUCH E3 in cadrul instalatiei, mergeti la sectiunea 6.B

6.A. Instalatie fara Touchscreen TOUCH E3

In acest tip de instalatie, pot fi 2 situatii:



- 1- Instalatie "de sine statatoare"; instalatii tipice:
 - a. Doar un modul M6Z-RF
 - b. Mai multe module M6Z-RF, cu gestiune locala a pompei
- 2- Instalatie "cu management centralizat": In acest caz, sunt mai multe module M6Z-RF care trebuie sa comunice intre ele pentru a directiona corect comanda pompei si semnalul de comutare incalzire/racire
 - a. Mai multe module M6Z-RF cu gestiune generala a pompei unice de circulatie
 - b. Mai multe module M6Z-RF si cel putin un modul PAC-RF

6.A.1 Instalatie "de sine statatoare"

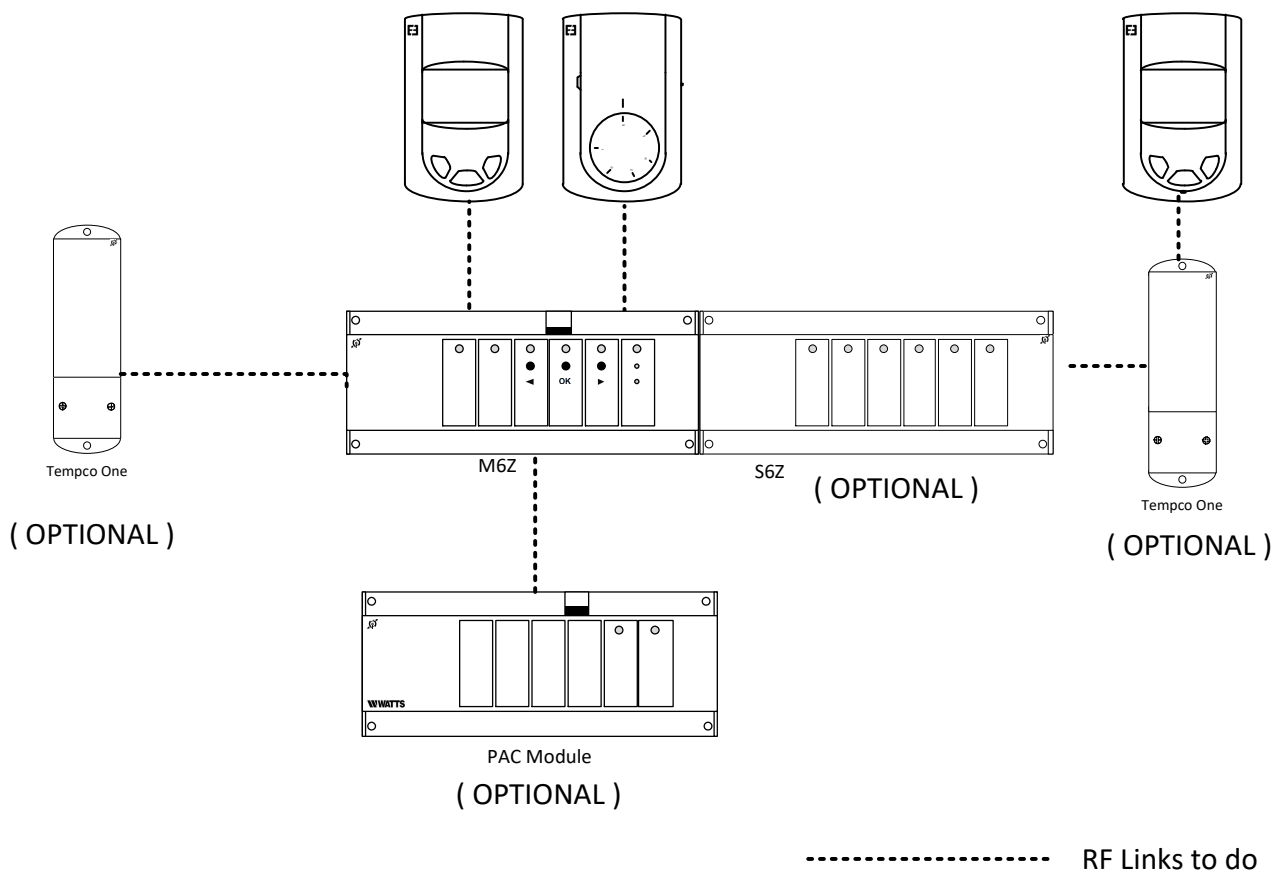
Exemplu de instalatie "de sine statatoare"

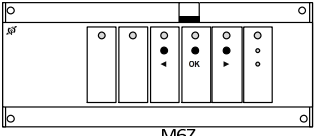
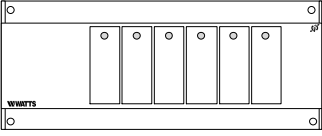
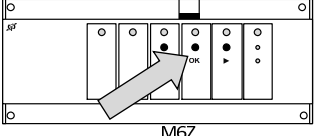
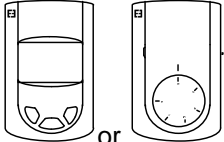
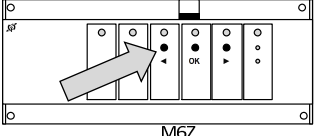

Toate aceste elemente trebuie interconectate; procedura de conectare RF trebuie realizata astfel:

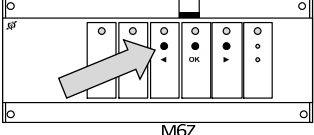
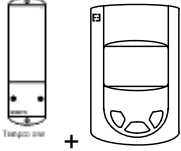
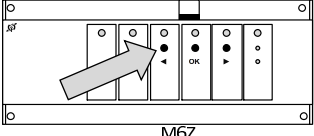
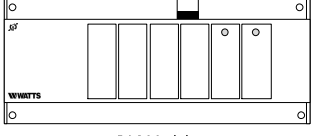
Conectare element 1	Conectare element 2	Observatii
<p style="text-align: center;">M6Z-RF</p>  <p style="text-align: center;">M6Z</p>	<p style="text-align: center;">S4Z / S6Z</p>  <p style="text-align: center;">S6Z</p>	<p>Nu trebuie conectate RF, doar asamblat modulul S4Z la modulul M6Z-RF (ambele produse scoase de sub tensiune); apoi pot fi utilizate cele 4 zone aditionale</p>
<p style="text-align: center;">M6Z-RF</p>  <p style="text-align: center;">M6Z</p> <p>Apasati OK pentru 5 secunde si se aprinde verde intermitent LED-ul pentru primul canal. Alegeti canalele cu < si > ; selectati/deselectati zona cu OK. Zona selectata este evidentiata prin LED-ul continuu aprins rosu. Nota: Pentru a iesi, apasati OK pentru 5 secunde.</p>	<p style="text-align: center;">TEMPCO DIGITAL-RF TEMPCO ANALOG-RF</p>  <p style="text-align: center;">or</p> <p>Termostate : Introduceti produsul in modul de conectare RF (consultati manualul de instructiuni corespunzator!)</p>	<p>Odata creata conexiunea, LED-ul canalului selectat de pe modulul M6Z-RF se va aprinde in culoarea verde permanent, iar termostatul va iesi automat din modul de conectare RF.</p>
<p style="text-align: center;">M6Z-RF</p>  <p style="text-align: center;">M6Z</p> <p>Apasati < pentru 5 secunde si toate LED-urile corespunzatoare canalelor se vor aprinde in verde intermitent. Produsul asteapta sa fie conectat. Nota: Pentru a iesi, apasati < pentru 5 secunde.</p>	<p style="text-align: center;">TEMPCO ONE</p>  <p style="text-align: center;">Tempco one</p> <p>Introduceti produsul in modul de conectare RF.</p>	<p>In aceasta configuratie, TEMPCO ONE este utilizat ca un dispozitiv de comanda de la distanta a pompei sau cazanului; daca exista solicitare pe modulul M6Z-RF, dispozitivul va transmite comanda. Odata realizata conexiunea, M6Z-RF si TEMPCO ONE revin la simultan modul normal. NOTA: in loc de TEMPCO ONE, poate fi folosita si o priza TEMPCO PLUG</p>
<p style="text-align: center;">M6Z-RF</p>  <p style="text-align: center;">M6Z</p> <p>Apasati < pentru 5 secunde si toate LED-urile corespunzatoare canalelor se vor aprinde in verde intermitent. Produsul asteapta sa fie conectat. Nota: Pentru a iesi, apasati < pentru 5 secunde.</p>	<p style="text-align: center;">TEMPCO ONE + TEMPCO DIG-RF</p>  <p style="text-align: center;">+</p> <p>TEMPCO ONE trebuie mai intai conectat cu termostatul. Introduceti TEMPCO ONE in modul de conectare RF.</p>	<p>In aceasta configuratie, TEMPCO ONE este utilizat ca o zona aditionala. Odata realizata conexiunea, M6Z-RF si TEMPCO ONE revin simultan la modul normal. NOTA 1: in loc de TEMPCO ONE, poate fi folosita si o priza TEMPCO PLUG NOTA 2: aceasta configuratie este posibila doar in instalatiile de incalzire (fara racire)</p>
<p style="text-align: center;">M6Z-RF</p>  <p style="text-align: center;">M6Z</p> <p>Apasati < pentru 5 secunde si toate LED-urile corespunzatoare canalelor se vor aprinde in verde intermitent. Produsul asteapta sa fie conectat. Nota: Pentru a iesi, apasati < pentru 5 secunde.</p>	<p style="text-align: center;">PAC-RF</p>  <p style="text-align: center;">PAC Module</p> <p>Introduceti produsul in modul de conectare RF.</p>	<p>Odata realizata conexiunea, M6Z-RF si PAC-RF revin simultan la modul normal.</p>

6.A.2 Instalatie centralizata

In aceasta configuratie, un modul M6Z-RF – asa numitul “Modul principal” M6Z-RF – va centraliza informatia celorlalte module M6Z-RF – denumite “Module secundare” M6Z-RF.

Acesta are rolul de a:

- propaga semnalul de comutare incalzire/racire catre sistem
- controla cazanul si pompa de circulatie generala pentru intregul sistem.

Daca exista in instalatie un modul PAC-RF, acesta TREBUIE conectat NUMAI LA “Modulul principal” M6Z-RF.

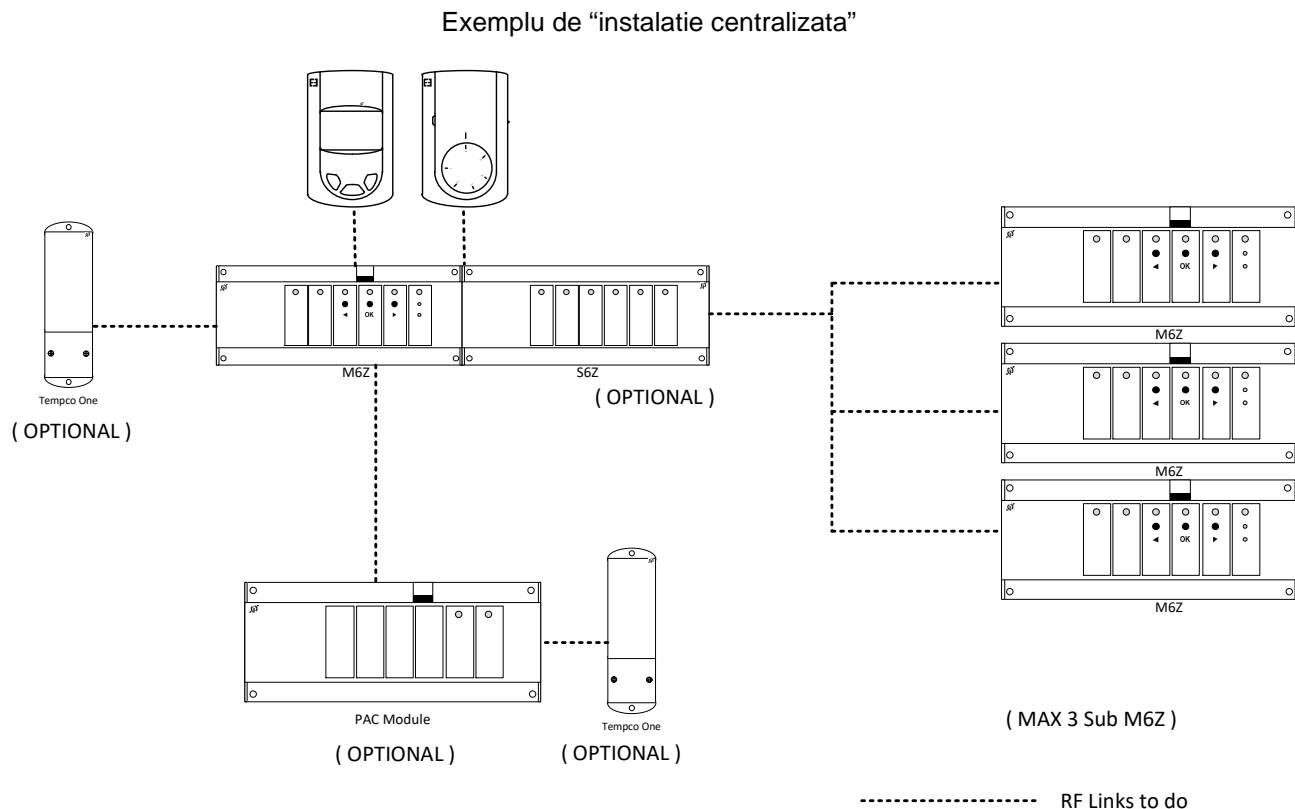

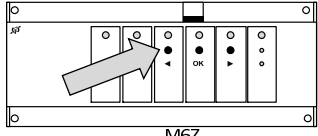
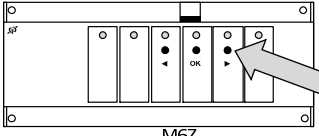
Conectare element 1	Conectare element 2	Observatii
<p>Repetati procedura de conectare RF din versiunea “de sine statatoare”, apoi continuati cu interconectarea RF a tuturor modulelor M6Z-RF din sistem</p>		
<p style="text-align: center;">« Modul principal » M6Z-RF</p>  <p style="text-align: center;">M6Z</p> <p>Apasati < pentru 5 secunde si toate LED-urile corespunzatoare canalelor se vor aprinde in verde intermitent. Produsul asteapta sa fie conectat. Nota: Pentru a iesi, apasati < pentru 5 secunde.</p>	<p style="text-align: center;">« Modul secundar » M6Z-RF</p>  <p style="text-align: center;">M6Z</p> <p>Apasati > pentru 5 secunde si toate LED-urile corespunzatoare canalelor se vor aprinde in rosu intermitent. Produsul asteapta sa fie conectat. Nota: Pentru a iesi, apasati > pentru 5 secunde.</p>	<p>Odata realizata conexiunea, cele doua module M6Z-RF revin simultan la modul normal.</p>

6.B. Instalatie cu Touchscreen TOUCH E3

Daca in instalatie exista un Touchscreen TOUCH E3, toate informatiile sunt centralizate de acest controller.

Exemplu de "instalatie centralizata"

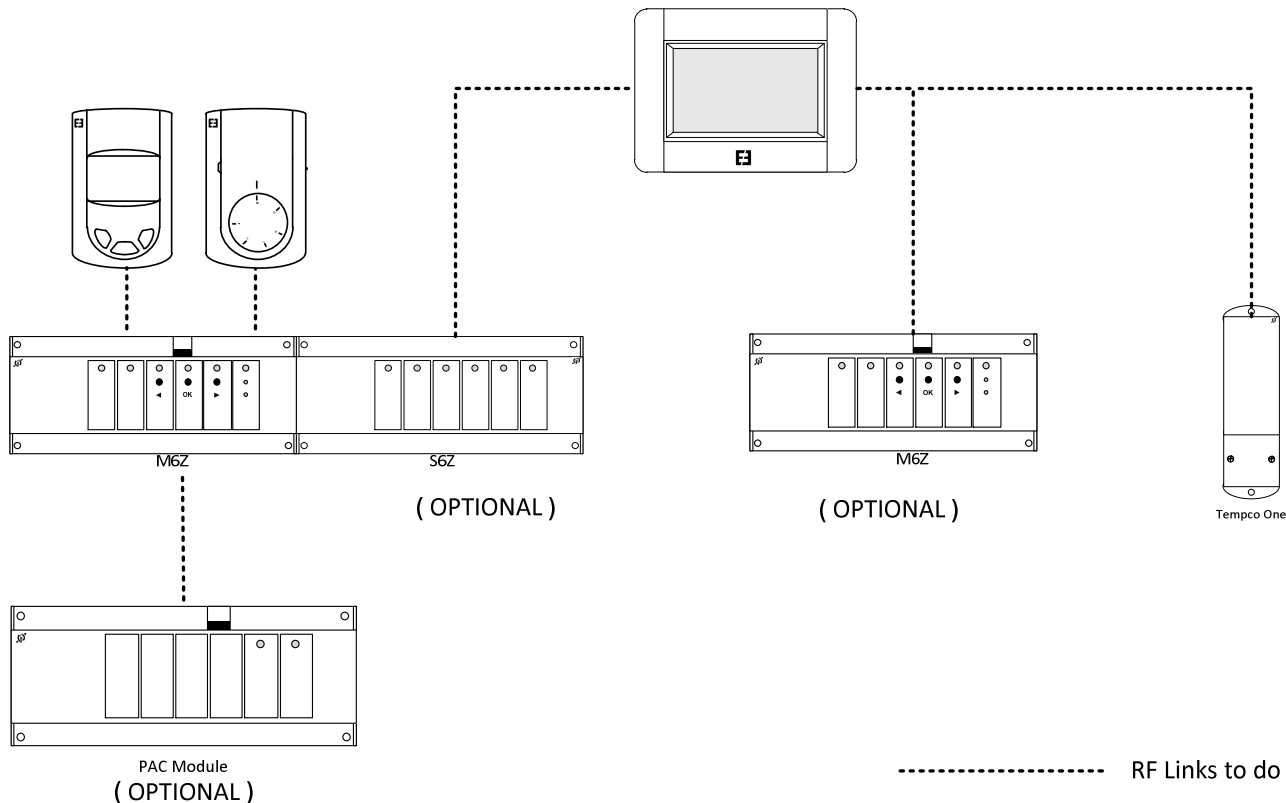

In aceasta configuratie, procedura de conectare RF trebuie realizata astfel:

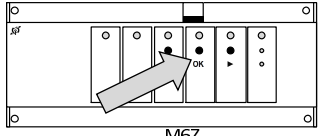
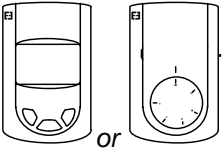
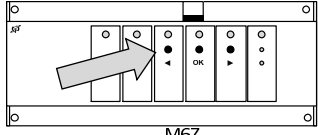
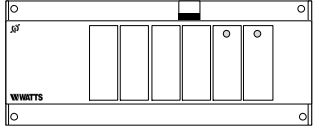
Conectare element 1	Conectare element 2	Observatii
<p style="text-align: center;">M6Z-RF</p>  <p>Apasati OK pentru 5 secunde si se aprinde verde intermitent LED-ul pentru primul canal. Alegeti canalele cu < si > si selectati/deselectati zona cu OK. Odata selectata o zona, LED-ul acesteia se aprinde rosu continuu. Nota: Pentru a iesi, apasati OK pentru 5 secunde.</p>	<p style="text-align: center;">TEMPCO DIGITAL-RF TEMPCO ANALOG-RF</p>  <p>Termostate: Introduceti produsul in modul de conectare RF (consultati manualul de instructiuni corespunzator)</p>	<p>Odata conexiunea realizata, LED-ul canalului selectat de pe modulul M6Z-RF se aprinde in culoarea verde permanent si termostatul iese automat din modul de conectare RF.</p>
<p style="text-align: center;">M6Z-RF</p>  <p>Apasati < pentru 5 secunde si toate LED-urile corespunzatoare canalelor se aprind in verde intermitent. Produsul asteapta sa fie conectat. Nota: Pentru a iesi, apasati < pentru 5 secunde.</p>	<p style="text-align: center;">PAC-RF</p>  <p>Introduceti produsul in modul de conectare RF.</p>	<p>Odata conexiunea realizata, modulele M6Z-RF si PAC-RF revin simultan la modul normal.</p> <p>NOTA: doar un singur modul PAC-RF este permis in sistem</p>

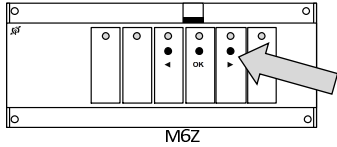
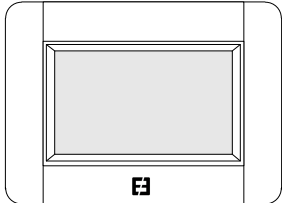
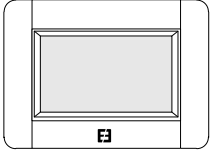
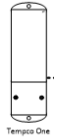
<p style="text-align: center;">M6Z-RF</p>  <p style="text-align: center;">M6Z</p> <p>Apasati > pentru 5 secunde si toate LED-urile corespunzatoare canalelor se aprind in rosu intermitent. Produsul asteapta sa fie conectat. Nota: Pentru a iesi, apasati > pentru 5 secunde.</p>	<p style="text-align: center;">TOUCH E3</p>  <p style="text-align: center;">E3</p> <p>Conectare corespunzator unei zone normale de incalzire</p>	
<p style="text-align: center;">TOUCH E3</p>  <p style="text-align: center;">E3</p> <p>Conectarea dispozitivului TEMPCO ONE pe unul din canalele meniului « Circuite » al Touch E3</p>	<p style="text-align: center;">TEMPCO ONE</p>  <p style="text-align: center;">Tempco One</p> <p>Introduceti produsul in modul de conectare RF.</p>	<p>In aceasta configuratie, TEMPCO ONE este utilizat ca un dispozitiv de circuit hidraulic: Consultati manualul de instructiuni al controllerului TOUCH E3 pentru mai multe informatii.</p>

Atentie! Conectati M6Z-RF la TOUCH E3, numai dupa ce TOATE termostatele au fost conectate la modulul M6Z-RF.

7 FUNCTII SPECIALE

Gestionarea umiditatii

Aceasta functie este disponibila pe termostatele care au senzor de umiditate (TEMPCO DIGITAL - RF WEB). Consultati manualul de instructiuni al termostatului pentru a seta corect parametrii.

- Daca este detectata umiditate implicita (punct de roua sau prag de umiditate), se opreste racirea zonei (se opreste circulatia pe acea zona).
- Daca in instalatie exista un modul PAC-RF si este conectat dezumificator, cand se atinge umiditatea implicita, dezumificatorul este activat

Intarziere de pornire a pompei (neconfigurabil)

Pentru a evita deteriorarea pompei sau zgomotul din circuitul hidraulic (cauzat de curgerea apei in dispozitivele de pe retur), pornirea pompei va fi intarziata cu 1 minut dupa cererea de incalzire primita de la termostatele zonale. Aceasta intarziere va permite actuatorului sa fie partial deschis inainte de activarea pompei.

Functia antiblocaj ventile (neconfigurabil)

Pentru a preveni blocarea ventilelor electrotermice, fiecare este activat automat 2 minute pe saptamana.

Functia setari din fabrica

Utilizati aceasta functie pentru a sterge toate configurariile, conectarile RF si pentru revenirea la setarile din fabrica.

In modul normal de functionare, apasati in acelasi timp, pentru 5 secunde, butoanele (◀) si (▶). Astfel produsul va fi resetat.